



L'avenir se profile ensemble.

AMÉNAGEMENT EXTÉRIEUR

AVRIL 2023

GEPLAST 
Outdoor



NOTRE RAISON D'ÊTRE

On aime s'y ressourcer, s'y promener, cultiver notre potager, sentir le parfum des roses à la fin du printemps, recevoir nos invités autour d'une grande table, regarder les enfants jouer à la balançoire, offrir une partie de pétanque à son voisin... le jardin est devenu une deuxième maison où l'on cherche à créer des espaces singuliers.

GEPLAST Outdoor a pour vocation de sécuriser votre propriété, de délimiter vos espaces de vie et d'en créer de nouveaux...

Alors bienvenue et commençons par faire le tour du propriétaire...



SOMMAIRE

4	GEKO 
6	LES MATÉRIAUX
8	NOS GAMMES
10	SISTÄ
38	NEW SISTÄDEL
41	PRODUITS D'ENTRETIEN STYLOS DE FINITION
42	SITADEL
56	PORTAILS & CLÔTURES CADRE EN APPLIQUE
68	<i>POTEAUX DE RANGEMENT</i>

GEKO

Éco-conçu par nature

Dès leur conception, les produits de la gamme GEKO sont inscrits dans un **cycle de vie décarboné** et **durable**. Par principe, et autant que possible, la matière n'est jamais "première". **Toutes les chutes sont triées, broyées et réextrudées.**

Outre la matière recyclée, GEKO utilise des composites alternatifs, issus de ressources agricoles quasi-inépuisables ou encore des **matières bio-sourcées**.

À la manière d'un "gecko", type de lézard présent dans plusieurs parties du monde, les produits de la gamme répondent à trois fondamentaux :

- **l'éco-responsabilité** → nature
- **la qualité de produit** → agilité
- **les solutions personnalisées** → grande adaptabilité

Symbole de l'engagement de Geplast pour la protection de l'environnement, GEKO est une nouvelle expérience verte dans l'histoire du bâtiment, tout simplement parce qu'elle est « **Éco-conçue par nature** ».

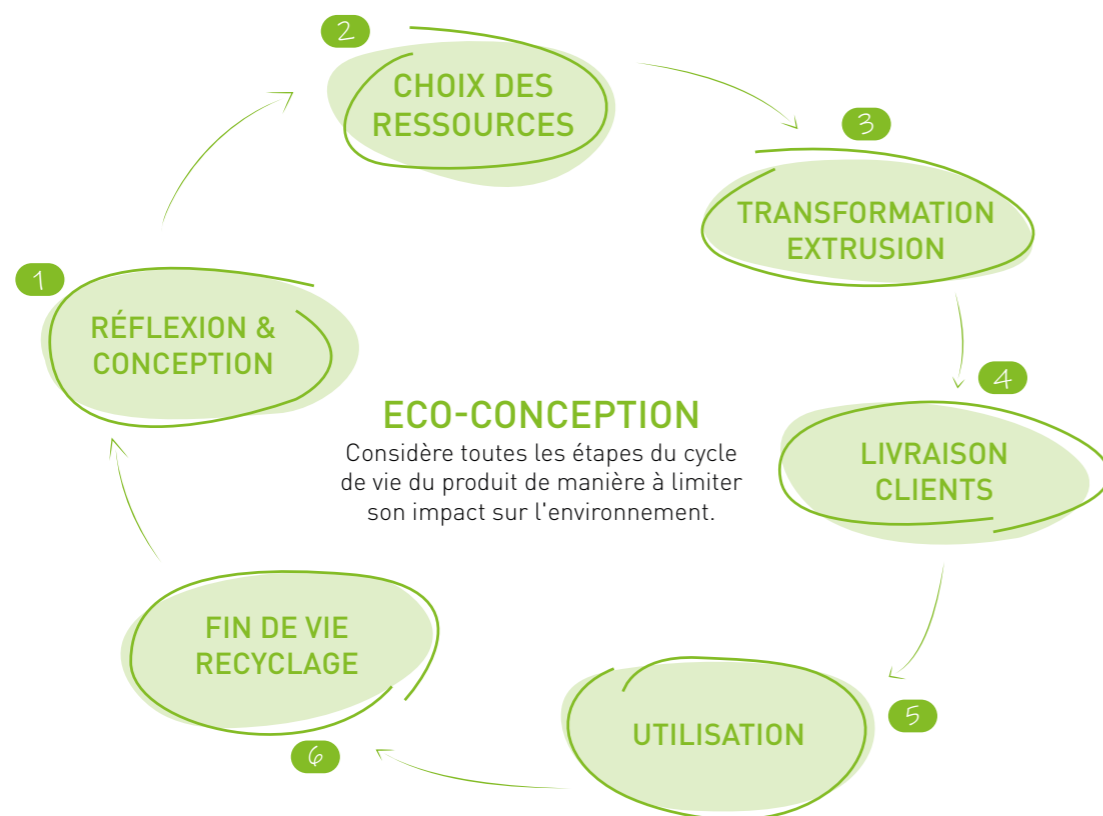

37% de nos matières transformées sont des matières recyclées, soit **2 773 tonnes** sur l'année 2022.

RÉFLEXION & CONCEPTION

La réflexion est le point de départ pour la conception d'un produit. Nous réfléchissons donc à la composition des produits, aux performances techniques que nous souhaitons obtenir ainsi qu'aux matériaux à utiliser. Le but étant de réduire au maximum notre empreinte environnementale.

CHOIX DES RESSOURCES

- PVC 100% recyclé, obtenu en interne grâce à la gestion de nos chutes transformées en co-produits d'extrusion ou provenant de nos partenaires recycleurs locaux.
- Utilisation de matière bio-sourcée à l'image du Loryza®. Composée à 60% de matière naturelle (la cosse de riz), elle contient une part de pétrole beaucoup moins importante que le PVC vierge. Chez Geplast, 200 tonnes de matière recyclée sont utilisées par mois pour la réalisation de nos produits; représentant 30% de notre production globale.

TRANSFORMATION EXTRUSION

Nous favorisons la coextrusion* pour le développement de nos produits GEKO. La face extérieure visible est composée de 0,5 mm de matière vierge afin de garder les aspects techniques en surface et l'intérieur est quant à lui composé de matière recyclée. L'éco-conception de nos produits passe également par des réflexions menées sur les économies d'énergie comme par exemple le changement du système de refroidissement de nos machines. Ils seront plus économes en énergie.

**Ce procédé d'extrusion permet d'obtenir un produit associant deux formulations différentes afin d'en former un seul.*

FIN DE VIE RECYCLAGE

La durée de vie des produits en PVC est de **30 ans**. Ils sont ensuite récupérés et recyclés par des entreprises de traitement de déchets. Une fois cette étape réalisée, Geplast rachète la matière recyclée pour créer de nouveaux profilés et produits.

LIVRAISON CLIENTS

Pour limiter notre empreinte carbone, nos livraisons sont optimisées afin d'éviter des allers / retours.

UTILISATION

Nos clients génèrent des co-produits que nous récupérons et achetons pour les réutiliser.

RÉDUCTION DE NOTRE EMPREINTE

L'éco-conception de nos produits passe également par la réduction de notre empreinte carbone. Depuis 2018, le service R&D de Geplast et le cabinet EVEA mènent une réflexion pour calculer les coûts carbone de nos matières recyclées et mesurer la **consommation d'énergie** de certaines de nos lignes d'extrusion. Ce questionnement se formalise par la **REP** qui doit être mise en place en 2023 et qui devrait au fil des années exiger que les fabricants établissent des **Analyses de Cycle de Vie (ACV)** pour réaliser des **Fiches de Déclaration Environnementale et Sanitaire (FDES)** sur chaque produit qui seront publiées dans la base Inies et vérifiées par les organismes de contrôle.



LES MATÉRIAUX

"Parce qu'il faut de bons produits et du savoir faire pour concevoir de bons profilés."

Comme pour bon nombre de produits, la qualité de la matière première constitue une condition primordiale. C'est encore plus vrai pour les produits liés à l'univers de l'aménagement extérieur, exposés en permanence aux aléas climatiques (pluie, vent, chaleur, humidité...). Dans cette logique, GEPLAST a choisi de se fournir de manière quasi exclusive auprès d'un fabricant de résine reconnu pour son expertise afin d'extruder des profilés 100% français au sein de son usine de Saint-André-de-la-Marche (49).

Pleinement intégrée dans une démarche d'amélioration continue, la matière première est ainsi certifiée et contrôlée à toutes les étapes de production, nous permettant de la garantir sur du long terme.



PVC LA GARANTIE DE LA DURABILITÉ

Le PVC est un matériau **100% recyclable** présentant de nombreux atouts : multi-usages, résistant aux agressions extérieures (UV, précipitations, feu), ne s'oxydant pas, facile à entretenir, décoratif et doté d'excellentes propriétés isolantes.



ALUMINIUM LA VALEUR SÛRE STYLÉE

Pour les produits en aluminium laqué, nous vous garantissons une épaisseur de couche de laque suffisante, son adhérence, sa bonne polymérisation, sa résistance à la corrosion et la résistance de la teinte de votre portail aux UV et expositions extérieures.

Pour les produits en aluminium plaxé nous vous assurons une garantie de 15 ans sur les coloris et la tenue des films.

ALU
MARQUAGE
LABEL



LORYZA® LA COSSÉ DE RIZ QUI RÉINVENTE LE BOIS

Découvrez une matière résolument contemporaine qui offre **un toucher et un aspect semblable au bois mais sans ses contraintes.**



ECO
RESPONSABLE

UN PRODUIT À HAUTE VALEUR AJOUTÉE

- > Pas d'écharde
- > Toucher agréable
- > Entretien facile
- > Imperméabilité
- > Résistant aux UV
- > Sans éclatement
- > Sans décomposition
- > Résistant aux insectes et champignons
- > Coloris personnalisables

UNE MATIÈRE UNIQUE ET PRIMÉE

La matière Loryza® est fabriquée à partir de **cosses de riz**, un résidu alimentaire jusqu'à présent peu exploité qui ne nécessite ni culture spécifique, ni déforestation. Il s'agit d'un matériau particulièrement exceptionnel de part ses qualités intrinsèques et le confort qu'il procure en termes de stabilité, de toucher et d'entretien. Loryza® est un produit **éco-responsable et garanti 15 ans.**

PRIX REMPORTÉS

dwell

DESIGN & PRODUCT AWARD
Catégorie Matériaux de design 2011



MaterialPREIS2013
GAGNANT MATÉRIAU
Catégorie Innovation 2013



reddot design award
PRODUCT DESIGN AWARD
Catégorie Matériaux de design 2016

À lire attentivement avant toute pose de nos produits Outdoor

Avant le démarrage du chantier, vérifier que l'ensemble des profilés sont homogènes en couleur et qu'ils ne sont pas rayés. En fonction de la collection choisie, les profilés PVC peuvent subir de légères variations de coloris. Pour nos produits à base de cosse de riz, de légères variations peuvent être observées d'une lame à une autre en fonction de la provenance de la cosse.

Pour le stockage, les kits cartons et les paquets doivent être posés sur une surface sèche et plane, dans un endroit bien ventilé et à l'abri du soleil de manière à ne subir aucune déformation.

En cas d'exposition au soleil, les couleurs foncées et plaxées peuvent engendrer une déformation des lames par dilatation de la face extérieure : effet bilame. Les caractéristiques du chantier, et particulièrement l'exposition au soleil, sont des éléments majeurs que nous ne maîtrisons pas. En cas d'inadéquation du produit fourni à ces caractéristiques, seule la responsabilité de notre client pourra être retenue. Pour limiter cet effet, nous recommandons l'utilisation de renforts en ALU dans les lames et panneaux à couleur foncée en PVC et Loryza® à partir d'1m20 de longueur.

Il est tenu de vérifier la longueur des profilés et de les couper en cas de sur-longueur.

Les modèles de portail sont compatibles avec les systèmes de motorisation classiques, pour ouverture battante ou coulissante.

Concernant les accessoires (gonds, crapaudines...), nous vous prions de vous renseigner auprès de votre fournisseur habituel.

Des stylos de retouche sont disponibles pour les coloris plaxés.

Geplast SAS décline toute responsabilité et annulera sa garantie en cas de non-respect des instructions d'emploi ci-dessus.

Document non contractuel. Nous nous réservons le droit à tout moment et dans un souci d'évolution de nos profilés, d'apporter toutes modifications que nous jugerons utiles.

NOS GAMES

Sistä



Faites de votre clôture un élément de décoration pour sublimer votre jardin. La gamme **SISTÄ** est résistante aux intempéries, au gel et à l'air salin et se décline en 4 collections : **Prestige**, **Tendance**, **Simplicité** et **Authenticité**.

Prestige, la nouvelle collection propose l'ensemble de ses profils de structures en ALU et accessoires en finition ALU plaxée. Vous pourrez ainsi coordonner vos structures et vos remplissages grâce aux différents coloris et même donner un véritable aspect bois à votre clôture !

La collection **Tendance** mise quant à elle sur la mixité des matériaux : ALU, PVC et Loryza®. Cette combinaison vous assure modernité et robustesse.

Simplicité, cette collection 100% PVC propose un large panel de couleurs pour répondre à toutes vos envies.

La collection **Authenticité** est la clôture 100% Loryza® qui assure un aspect semblable au bois mais sans ses contraintes.

Pour donner de l'originalité à vos extérieurs, la gamme **SISTÄ** peut également accueillir le remplissage **BRIZÄ** et nos deux panneaux décors "verre brisé" et "végétal".

Portails & clôtures cadre en applique



La gamme portails & clôtures cadre en applique se modernise.

Découvrez les nouvelles références aux lignes plus épurées, modernes et harmonieuses restant ainsi en cohérence avec l'ensemble de nos gammes.

Sitadel



SITADEL est une gamme de portails aux lignes épurées et contemporaines composée de 2 collections : **Prestige** et **Tendance**. Aussi, elle s'harmonise parfaitement avec la gamme de clôtures **SISTÄ**.

Proposée en portail battant comme en coulissant, **SITADEL** permet de combler tous les besoins techniques et envies esthétiques de chacun. Son petit plus ? Sa structure est invisible ce qui permet d'avoir le même aspect de chaque côté.

La Collection **Prestige** est la grande nouveauté de cette année 2023 ! Résistante aux agressions extérieures de par sa composition en ALU, cette collection plaxée offre de nombreux coloris et possibilités. Sa fabrication est simple et rapide, grâce à un usinage simplifié.

La collection **Tendance** laisse quant à elle le choix du remplissage à l'utilisateur et permet ainsi de mixer les matériaux selon vos envies : Loryza®, PVC, ALU.

Bien choisir son portail

Ouverture

Coulissant
Permet de gagner de la place. Répond à une problématique de recul sur votre terrain.

Battant
Permet d'adapter la taille des vantaux en fonction du terrain.

Intimité

Obscure
Apporter un effet dissuasif. Être protégé des regards indiscrets.

Confidence
Protéger les enfants et les animaux. Voir sans pour autant être vu.

Intimité

Aperçu
Voir complètement l'extérieur. Apporter de la luminosité.

Forme

Droit **Biais**



GEPLAST
Outdoor

SISTÄ 4 COLLECTIONS

NOUVEAUTÉ

COLLECTION PRESTIGE

p.12



ALU plaxé

COLLECTION SIMPLICITÉ

p.16



100% PVC

COLLECTION TENDANCE

p.20



Mixité des matériaux
Loryza®, ALU ou PVC

COLLECTION AUTHENTICITÉ

p.24



100 % Loryza®

Les coloris

Découvrez le tableau de garantie des coloris auprès d'un commercial.

ALU - FINITIONS LAQUÉES



BLANC RAL 9016 MAT
GRIS ANTHRACITE RAL 7016 GRANITÉ
NOIR RAL 2100 SABLÉ



PVC - FINITIONS TEINTÉES MASSE



COTON BLANC 9016
IVOIRE BEIGE 1015

COLORIS 10
GARANTIANS

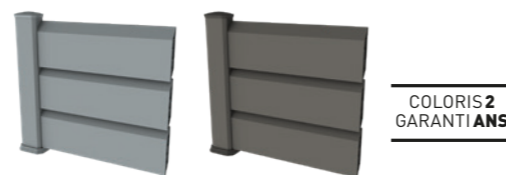

GRIS SOURIS GRIS 7042
TAUPE GRIS 7039

COLORIS 2
GARANTIANS

LORYZA®

COLORIS 15
GARANTIANS



LORYZA NATUREL
LORYZA TONKA
LORYZA GRANIT
LORYZA NOIR

ALU & PVC FINITIONS PLAXÉES

COLORIS 15
GARANTIANS

Les profils de cadres, de structures, de poteaux et d'accessoires sont les seuls profils disponibles en ALU plaxés.



GRIS ANTHRACITE
GRIS QUARTZ
CHÊNE DORÉ
NOIR MATTEX
BLANC MATTEX
GRIS MATTEX

Woodec

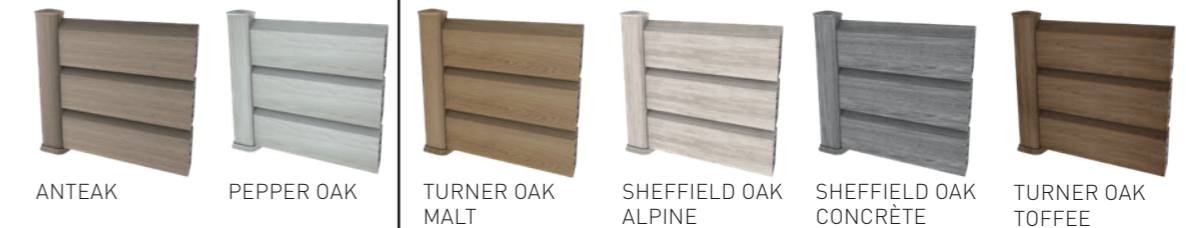

ANTEAK
PEPPER OAK
TURNER OAK MALT
SHEFFIELD OAK ALPINE
SHEFFIELD OAK CONCRÈTE
TURNER OAK TOFFÉE

SISTÄ COLLECTION PRESTIGE



Collection Prestige : finitions plaxées ou Loryza®.

ALU plaxé



Prestige est la toute première collection de clôtures à proposer l'ensemble de ses profils de structures en ALU et accessoires en finition ALU plaxée.

Elle vous offre un large choix de finitions plaxées avec 12 films qui peuvent être associés au gré de vos envies.

Découvrez notamment les 7 finitions aspect "bois", une offre unique sur le marché de l'outdoor.



Les profilés Collection prestige

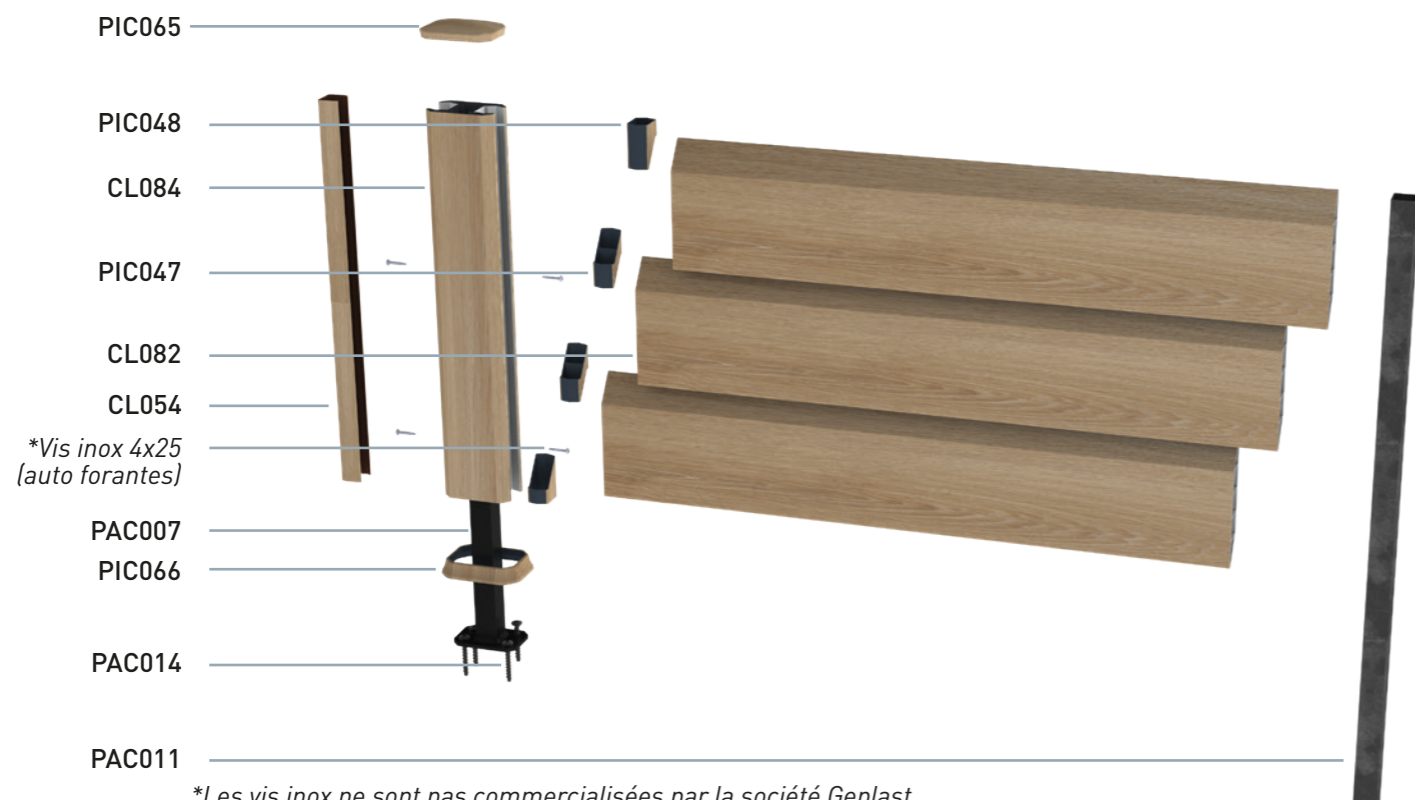

Codification articles

Découvrez l'ensemble des coloris en pages 10-11 et sur demande.

> STRUCTURE

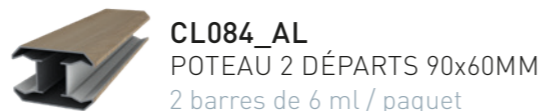

> RENFORTS ALU

Nous recommandons l'utilisation des renforts dans les lames et panneaux à couleur foncée en PVC et Loryza® à partir d'1m20 de longueur.

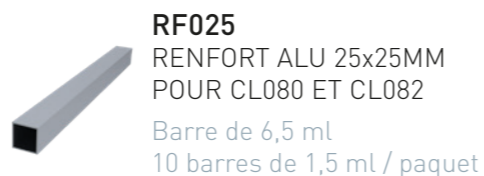
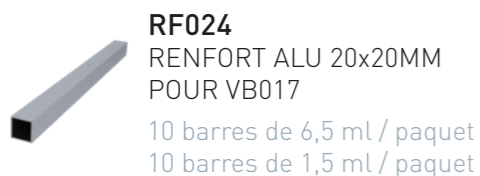

> ACCESSOIRES

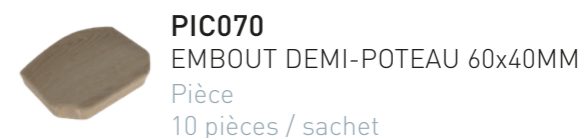
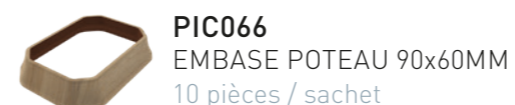

> REMPLISSAGE

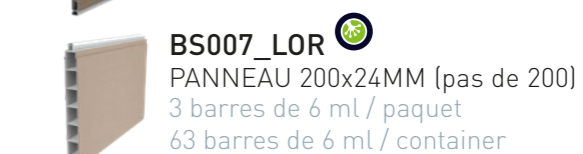
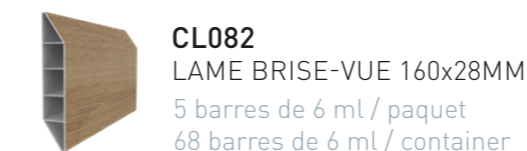
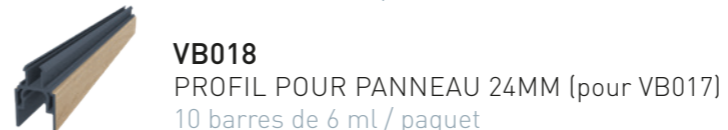
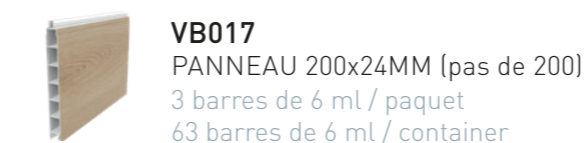

> FIXATIONS ACIER

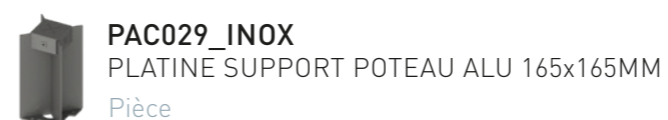

SISTÄ COLLECTION SIMPLICITÉ



Collection Simplicité : finition plaxée.

100% PVC



Simplicité, la collection 100% PVC de la gamme Sistä.

Structurez et décorez votre jardin en toute simplicité. Avec son remplissage ajouré et ses finitions teintés masse, la collection simplicité répondra à toutes vos envies.



Les profilés

Collection simplicité

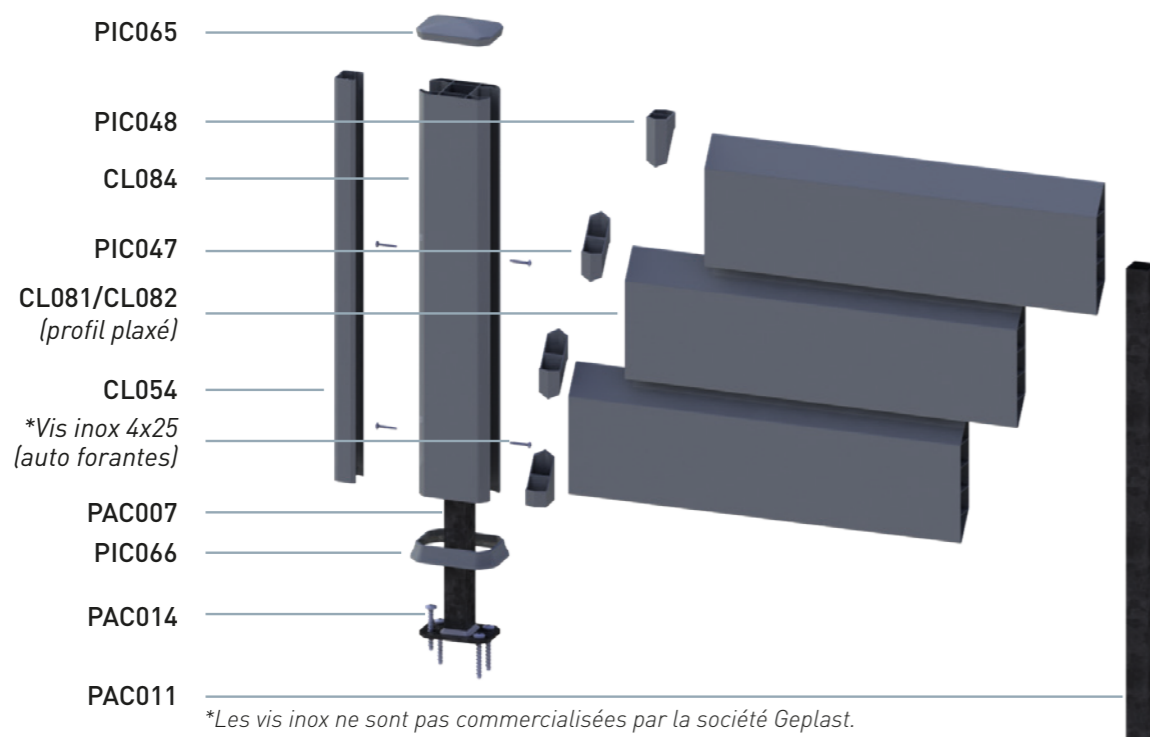

Codification articles

Découvrez l'ensemble des coloris en pages 10-11 et sur demande.

> STRUCTURE

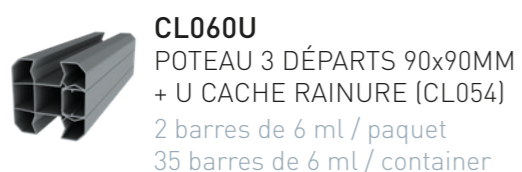
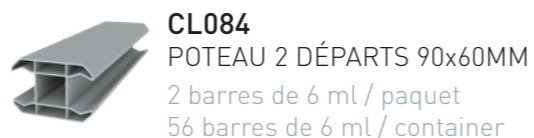
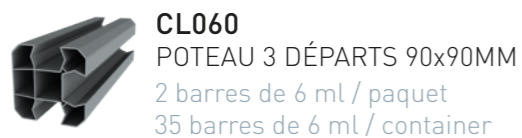
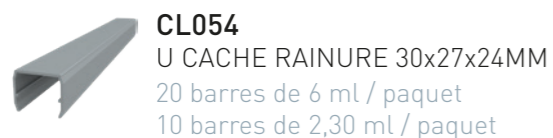

> RENFORTS ALU

Nous recommandons l'utilisation des renforts dans les lames et panneaux à couleur foncée en PVC et Loryza® à partir d'1m20 de longueur.



> ACCESSOIRES PVC

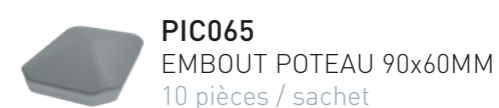
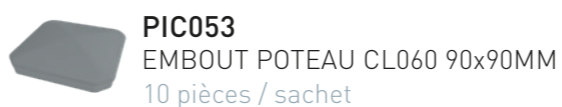

> REMPLISSAGES

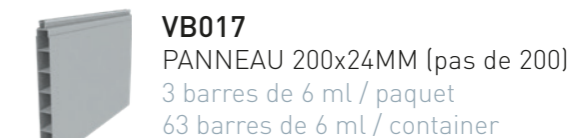
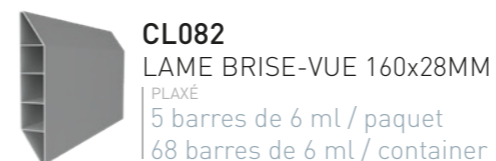

> FIXATIONS ACIER

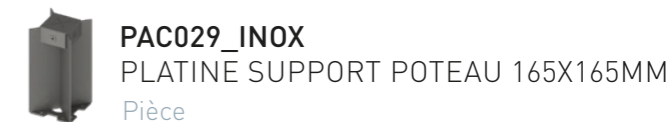

SISTÄ COLLECTION TENDANCE



Collection Tendance : finition teintée masse, plaxée, laquée et Loryza®.

La mixité des matériaux



Tendance, la collection qui permet de mixer les matériaux pour donner plus d'originalité à vos extérieurs.

Sa structure en aluminium assure résistance et durabilité. Et, pour le remplissage c'est au choix : Loryza®, ALU ou PVC.

Les profilés Collection tendance

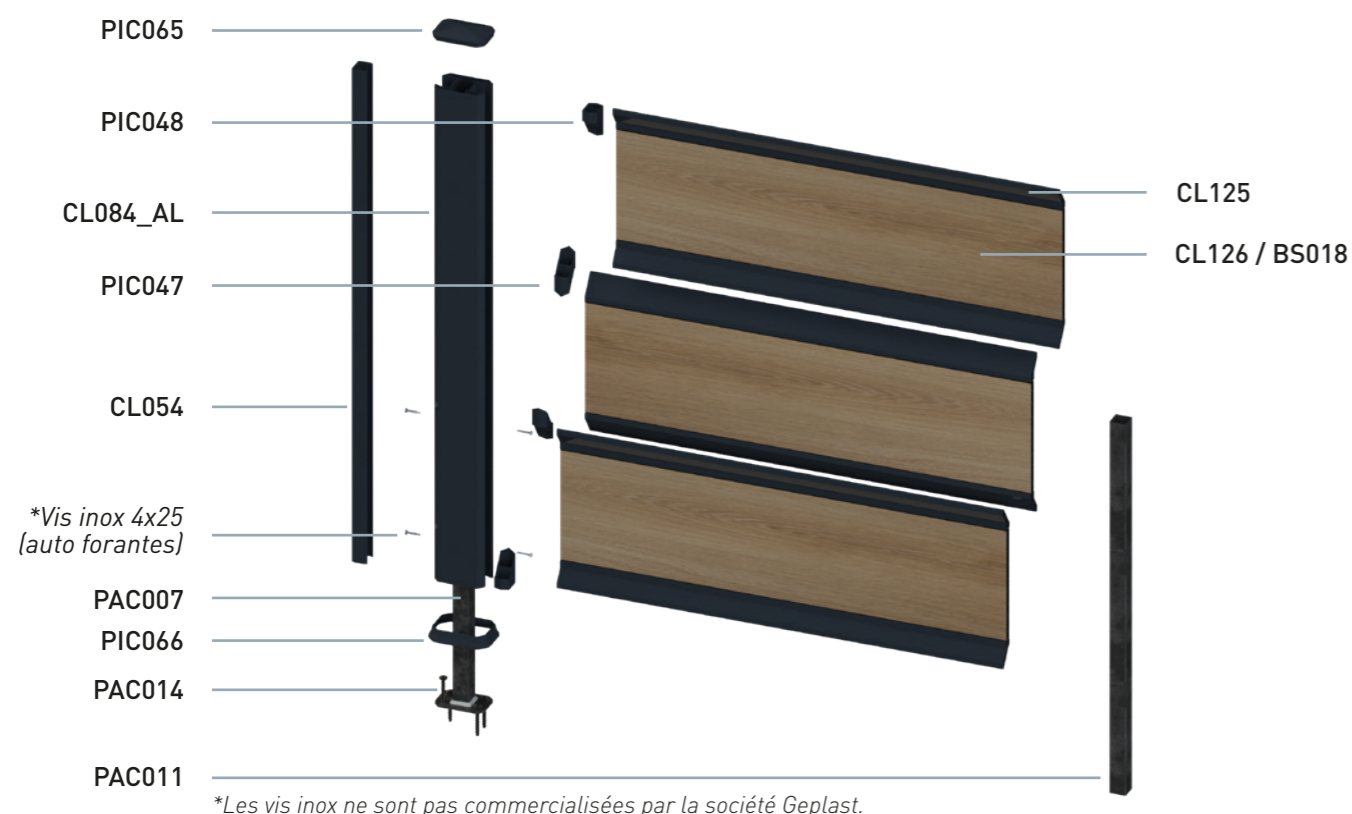

*Les vis inox ne sont pas commercialisées par la société Geplast.

Codifications articles

Découvrez l'ensemble des coloris en pages 10-11 et sur demande.

> STRUCTURE

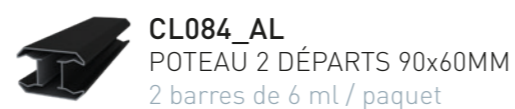
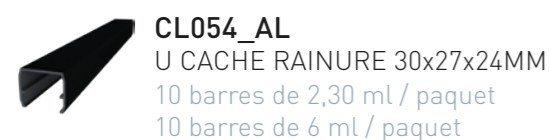

> RENFORTS ALU

Nous recommandons l'utilisation des renforts dans les lames et panneaux à couleur foncée en PVC et Loryza® à partir d'1m20 de longueur.



> ACCESSOIRES PVC

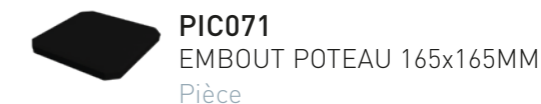
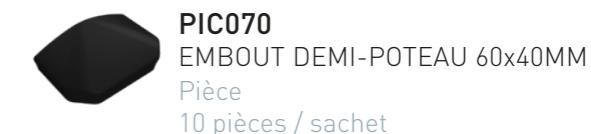
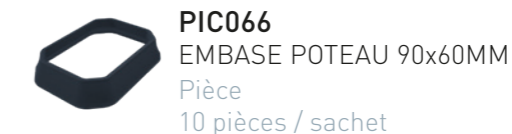
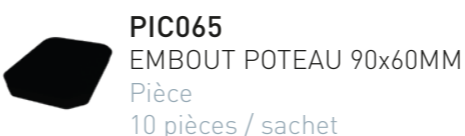
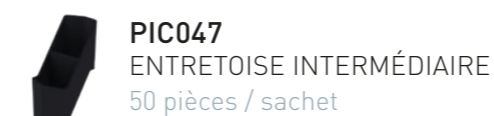

> REMPLISSAGES

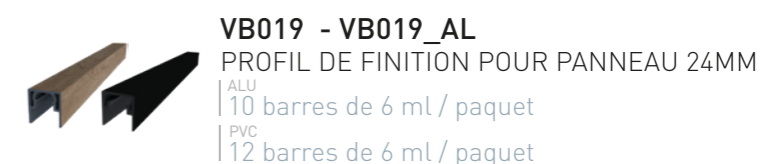
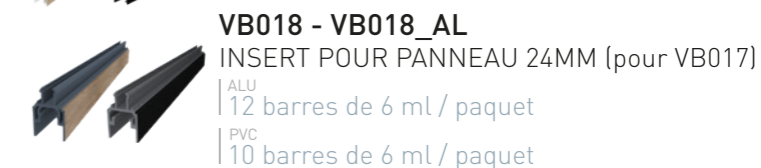
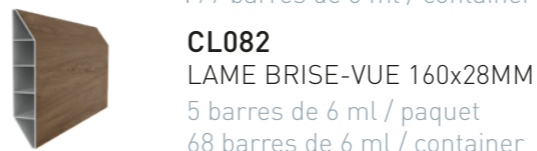
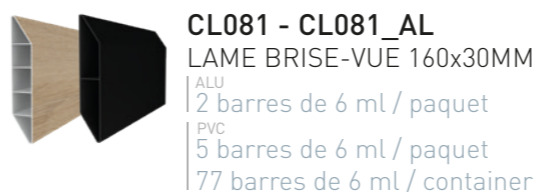
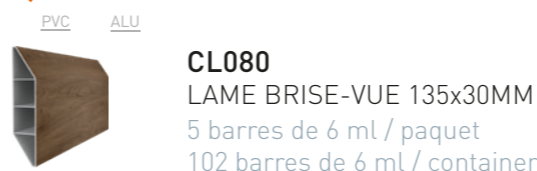

> REMPLISSAGE LORYZA®

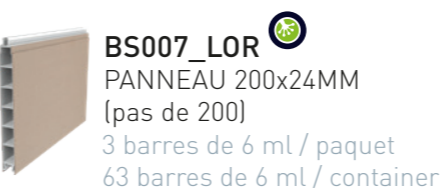

> FIXATIONS ACIER

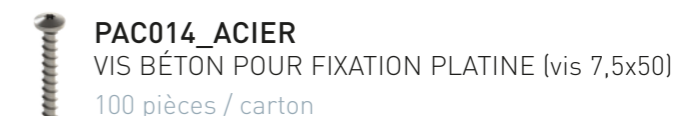
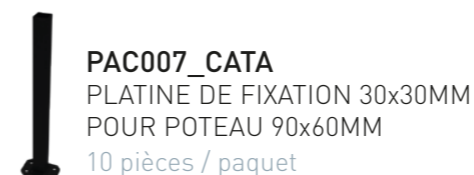

SISTÄ

COLLECTION NO AUTHENTICITÉ



Collection Authenticité : finition Loryza®.

100 % Loryza®



Optez pour le naturel avec la collection Authenticité, la clôture 100% Loryza® qui vous assure un aspect semblable au bois mais sans ses contraintes.



Les profilés Collection authenticité

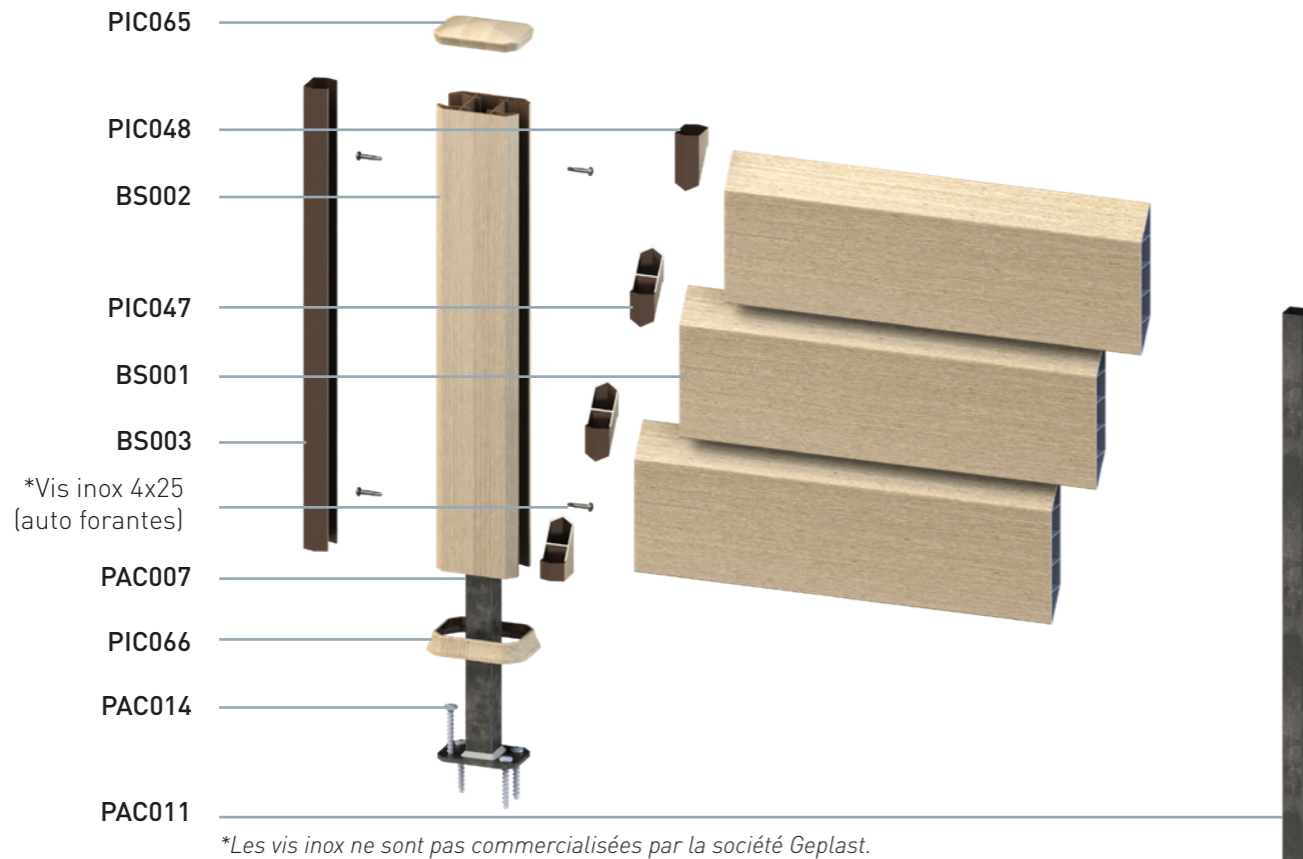

Codifications articles

Découvrez l'ensemble des coloris en pages 10-11 et sur demande.

> STRUCTURE

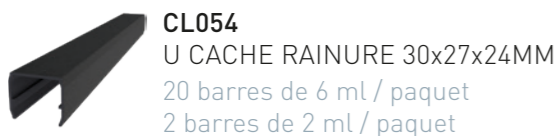
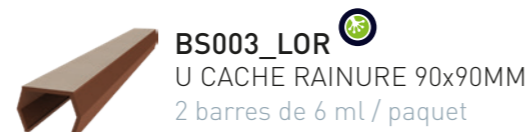
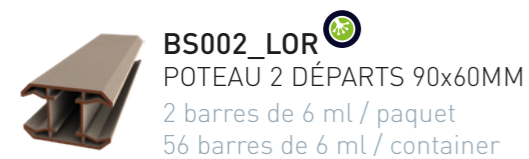

> RENFORTS ALU

Nous recommandons l'utilisation des renforts dans les lames et panneaux à couleur foncée en PVC et Loryza® à partir d'1m20 de longueur.

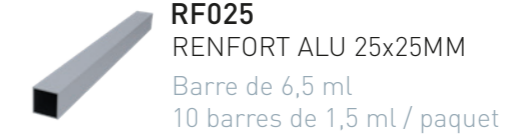

> ACCESSOIRES LORYZA®

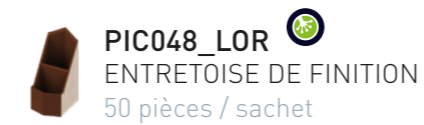

> REMPLISSAGES

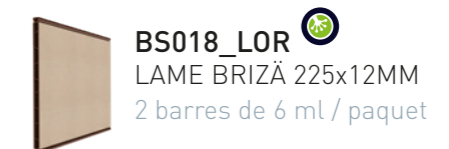
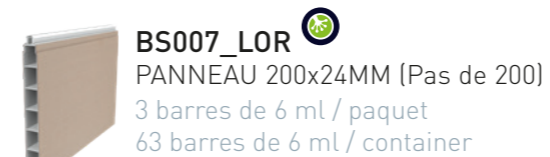

> FIXATIONS ACIER

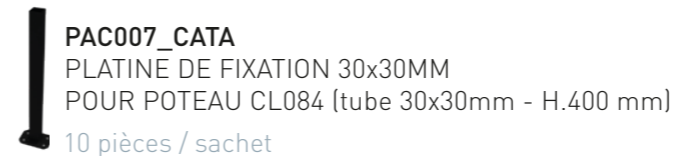

PANNEAU DÉCOR CLÔTURES SISTÄ



Codifications articles

> PANNEAU DÉCOR POUR REMPLISSAGE BRIZÄ

CL130 | À l'unité

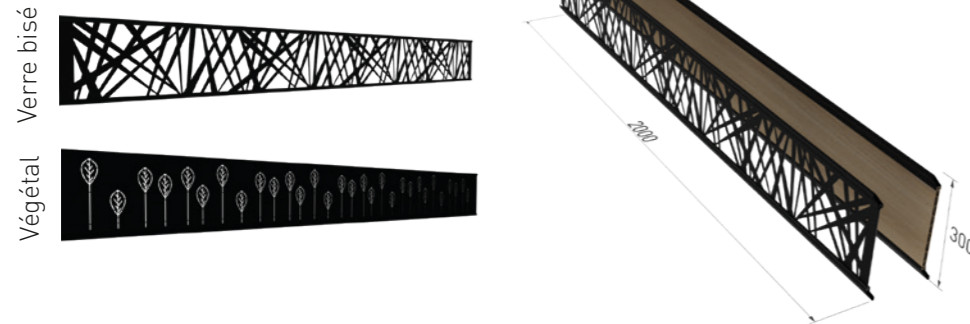

COLORIS LAQUÉS

Blanc	Noir sablé
Gris anthracite	Gris quartz

> PANNEAU DÉCOR POUR REMPLISSAGE BRISE-VUE SISTÄ

CL131 | À l'unité

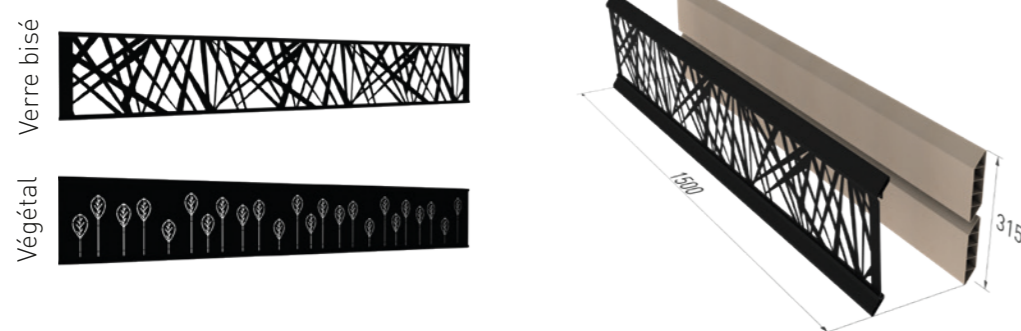

Principe d'assemblage

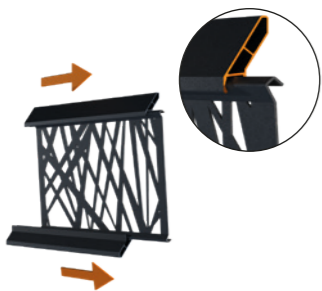

Pour l'installation de votre panneau décor, se référer au principe d'assemblage en page 35 étape 8.

Attention à ne pas oublier les profils CL125.



CAHIER TECHNIQUE SISTÄ

Abaque hauteur plein avec panneau, profilés d'insert et de finition

Ce montage se réalise en utilisant le U cache rainure comme réducteur. Principe à utiliser pour tous les remplissages de 24 mm d'épaisseur.

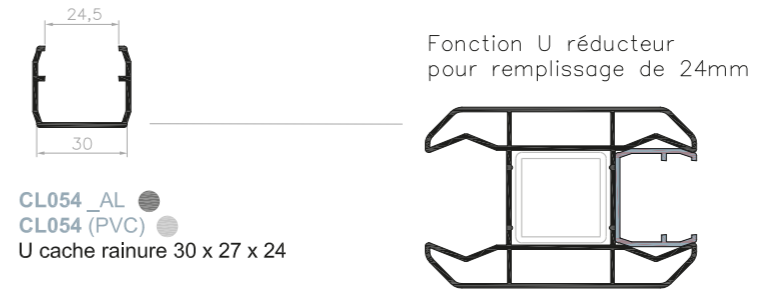

	Hauteur poteau*	Nombre de panneaux
	CL084 CL084_AL	VB017 OU VB017_AL OU BS007 ET 1 VB019 OU VB019_AL
Tube à sceller L.1500 mm PAC011	1835	9
	1635	8
	1435	7
	1235	6
	1035	5
Platine à visser H.400 mm PAC007	835	4
	635	3
	435	2
	235	1

Entraxe poteaux maximum pour les panneaux ALU = **2 046 mm**

Entraxe poteaux maximum pour les panneaux PVC ou Loryza® = **1 546 mm**

Pose sur platine hauteur maximum = **1 300 mm**

*Pour chaque ajout d'insert VB018 ou VB018_AL, veuillez ajouter 15,5 mm à la hauteur des poteaux.

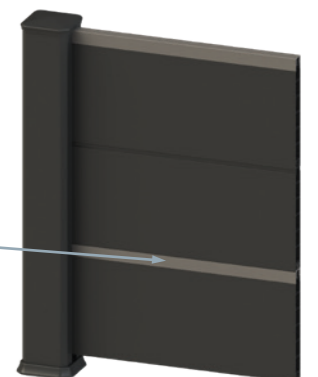

Exemple montage avec poteau 2D - CL084

Abaque hauteur ajouré avec lame brise-vue

	Hauteur poteau CL084 - CL060U - CL084_AL		Nombre de lames	Nombre entretoises (début/fin) PIC048	Nombre entretoises intermédiaires PIC047
	Pour lame brise-vue de 160 CL081 CL081_AL CL082 BS020	Pour lame brise-vue de 135 CL080			
Tube à sceller L.1500 mm PAC011	1905	1605	12	4	22
	1750	1475	11	4	20
	1595	1345	10	4	18
	1440	1215	9	4	16
Platine à visser H.400 mm PAC003 ou PAC007	1285	1085	8	4	14
	1130	955	7	4	12
	975	825	6	4	10
	820	695	5	4	8
	665	565	4	4	6
	510	435	3	4	4
	355	305	2	4	2
	200	175	1	4	0

Entraxe poteaux maximum pour les lames ALU = **2 046 mm**

Entraxe poteaux maximum pour les lames PVC ou Loryza® = **1 546 mm**

Pose sur platine hauteur maximum = **1 300 mm**

avec lame BRIZÄ

	Hauteur poteau	Nombre de lames	Entretoises départ/fin	Entretoises intermédiaires
	CL084_AL	2 x CL125 + 1 x CL126 ou BS018	PIC048	PIC047
Tube à sceller L.1500 mm PAC011	1815	6	4	10
	1520	5	4	8
Platine à visser H.400 mm PAC007	1225	4	4	6
	930	3	4	4
	635	2	4	2
	340	1	4	0

Entraxe poteaux maximum = **2 046 mm**

Pose sur platine hauteur maximum = **1 300 mm**

Choix du poteau

> IDÉAL POUR UNE CLÔTURE AVEC REPRISE D'ANGLE

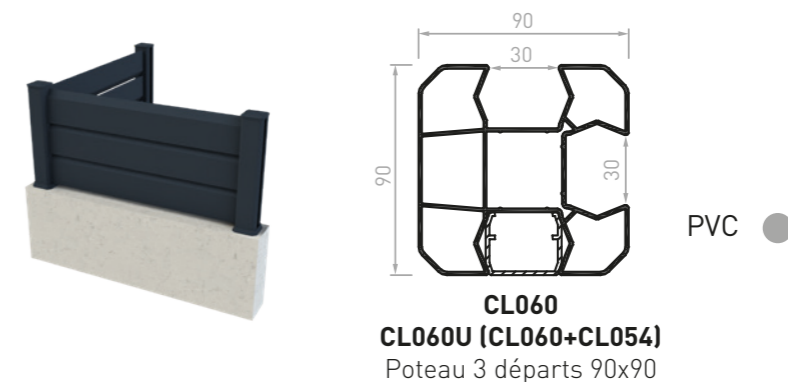

> IDÉAL POUR UNE CLÔTURE DROITE

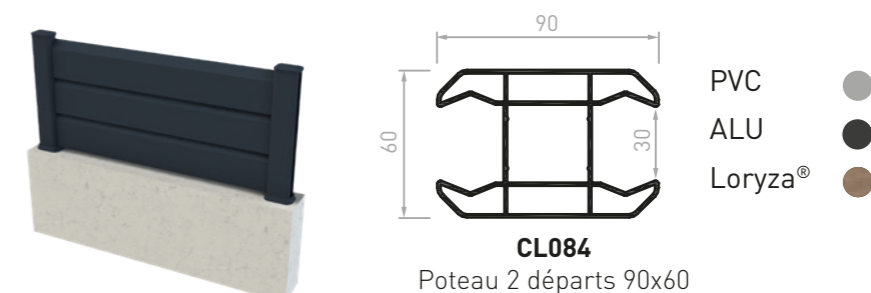

> IDÉAL POUR UNE CLÔTURE EN RÉHABILITATION AVEC MUR EXISTANT

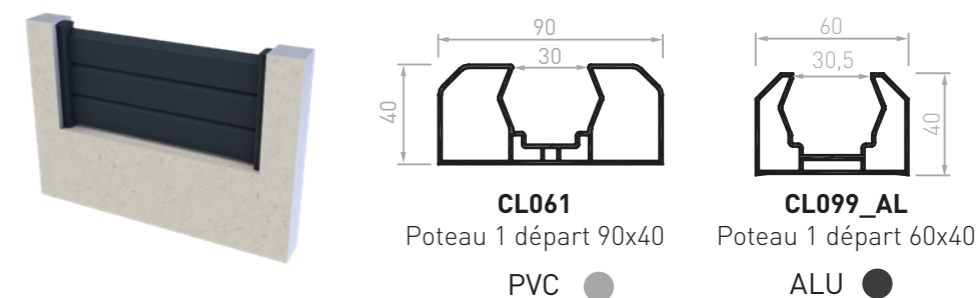

> IDÉAL POUR FAIRE LA LIAISON ENTRE LA CLÔTURE ET LE PORTAIL

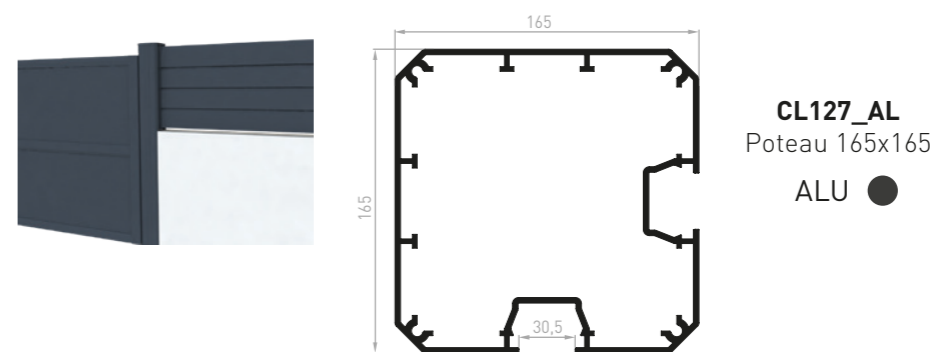

Entretien PVC - ALU

Le PVC et l'aluminium s'entretiennent de la même manière : un nettoyage à l'eau tiède savonneuse avec une éponge douce non abrasive et un rinçage à l'eau claire.

Précautions : Ne jamais utiliser de solvant, d'acide, ni de produits à base d'acétone ou chloré.

Entretien Loryza®

Entretien : Aucun nettoyage spécifique n'est nécessaire.

Nettoyage : Les saletés peuvent être nettoyées facilement grâce à un jet d'eau faible pression (tuyau d'arrosage). Une brosse souple peut être utilisée pour les tâches tenaces. Si ces tâches persistent, un léger ponçage pourra être effectué (grain 40-60).



Notice de pose SISTÄ

ÉTAPE 1 Préparez l'entraxe des poteaux.

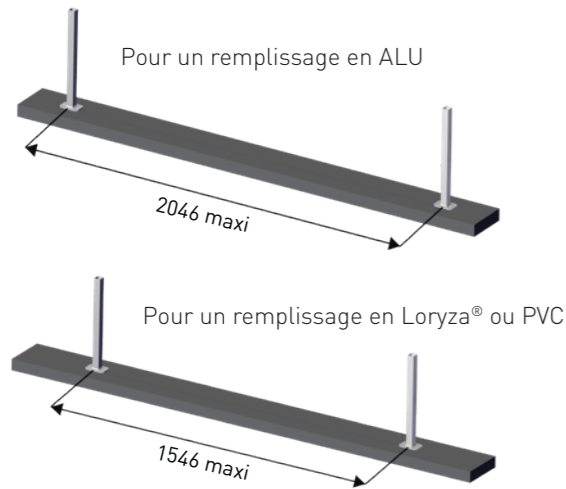

Cette mesure comprend le jeu de dilatation.

ÉTAPE 3

Découpez les poteaux à la hauteur souhaitée (se référer à l'abaque des hauteurs en page 30).

ÉTAPE 4

Glissez les U caches rainures dans le premier et le dernier poteau de votre clôture.

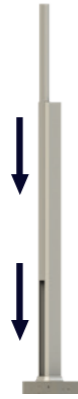

ÉTAPE 6 (a) Coulez les embases de finition puis (b) insérez le profil réducteur pour la version pleine et les entretoises de départ pour la version ajourée.

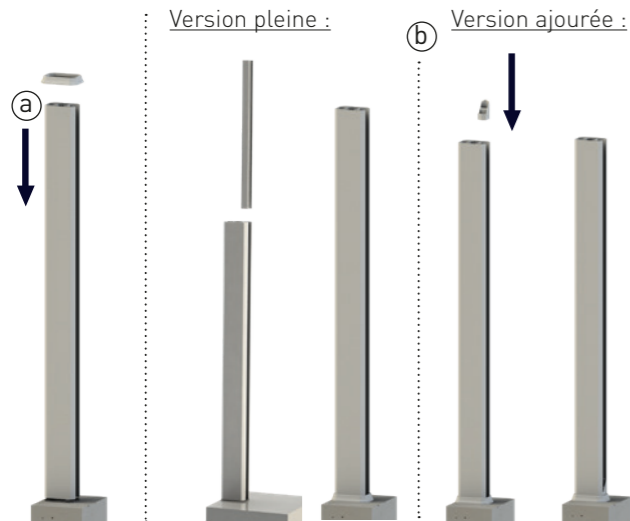

ÉTAPE 2 Fixez les supports

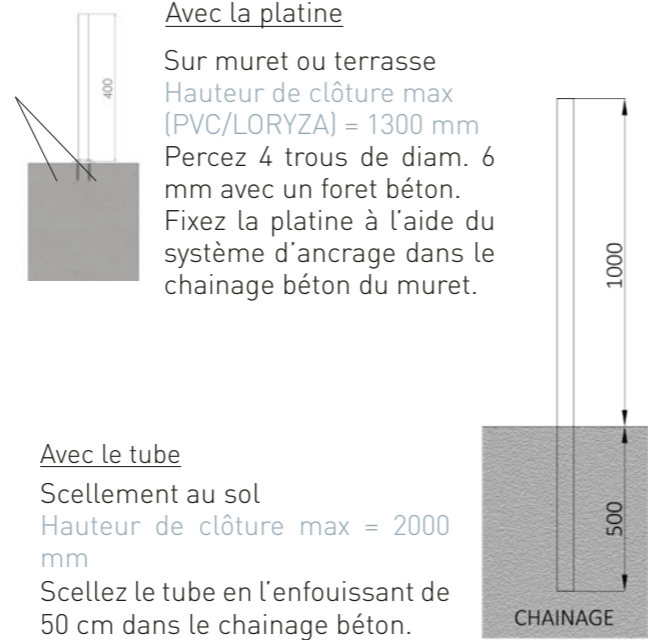

ÉTAPE 5 Insérez les poteaux.

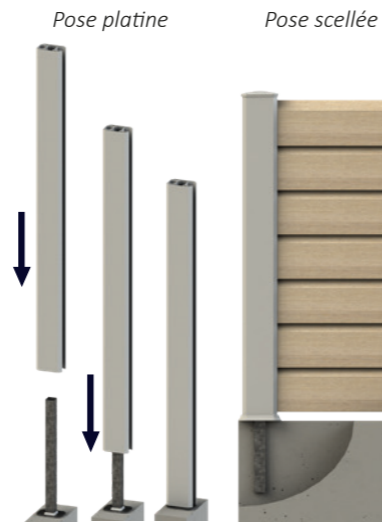

ÉTAPE 7 Fixez les poteaux sur les supports (platine ou tube à sceller).

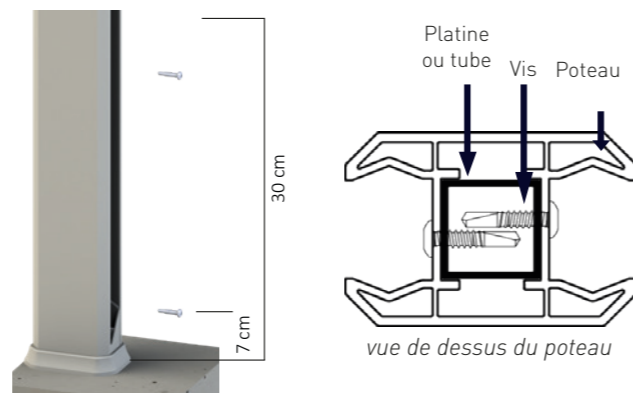

Vissez 2 vis autoperceuses de chaque côté des poteaux en respectant les hauteurs indiquées ci-contre (version ajourée).

Version pleine

ÉTAPE 8 Emboîtez les panneaux et les inserts entre eux selon la configuration choisie.

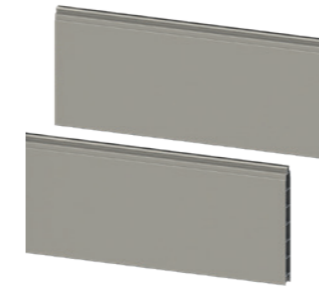

ÉTAPE 9 Clippez le profilé de finition sur le dernier panneau.



ÉTAPE 10 Insérez un U réducteur dans le poteau pour compenser l'épaisseur du panneau (24 mm). Glissez les panneaux d'un seul tenant à l'intérieur des poteaux en laissant un jeu de 5 mm de chaque côté.

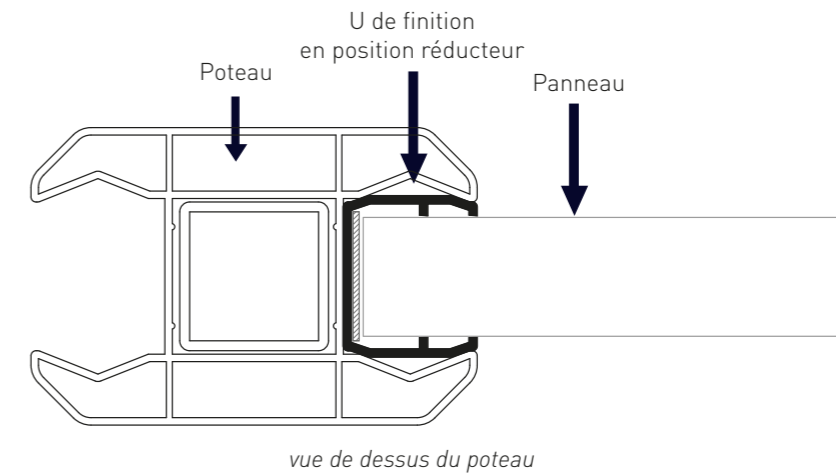

Un renfort doit être glissé dans chaque panneau pour les remplissages en PVC ou Loryza® afin d'éviter l'effet "bilame".

ÉTAPE 11 Collez et emboîtez les chapeaux sur les poteaux (colle PVC).



Version ajourée Lame brise-vue

ÉTAPE 8 Glissez la lame en laissant un jeu de 5 mm de chaque côté à l'intérieur des poteaux.

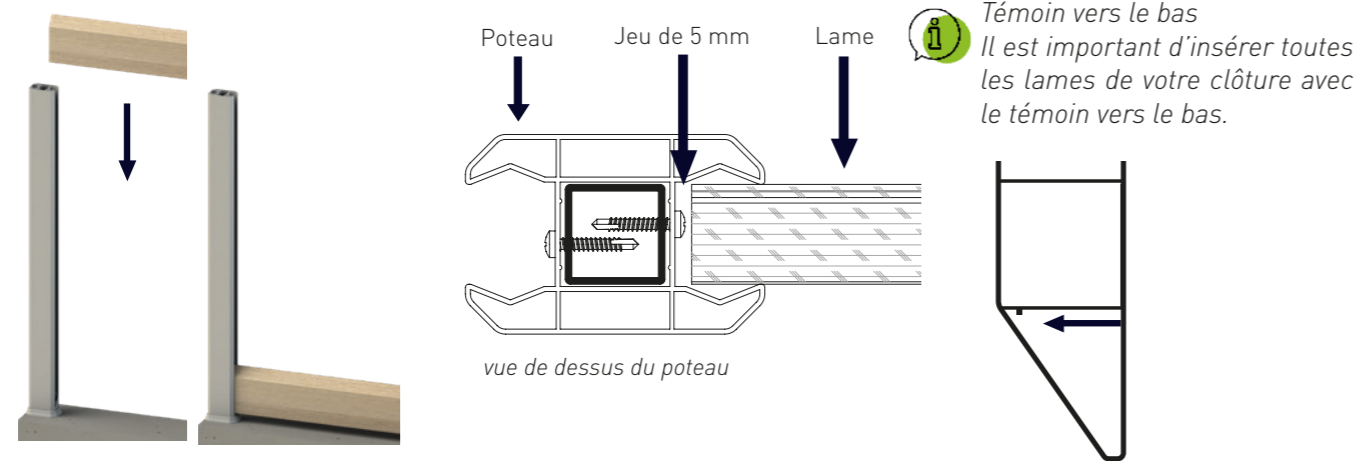

i Un renfort doit être glissé dans chaque lame pour les remplissages en PVC ou Loryza® afin d'éviter l'effet "bilame".

ÉTAPE 9 Insérez les premières entretoises intermédiaires au-dessus de chaque extrémité de la lame.

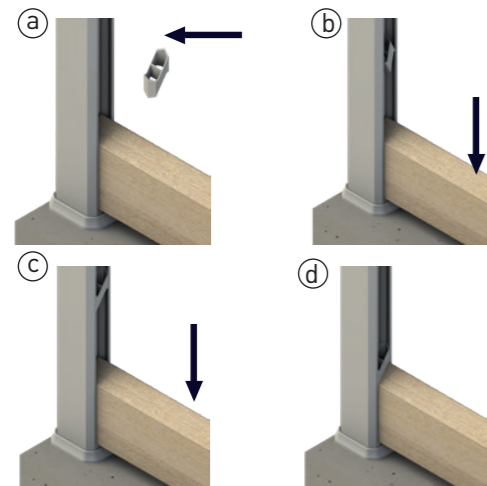

ÉTAPE 10 Glissez les lames suivantes en répétant les étapes 8 et 9 jusqu'à la hauteur voulue.

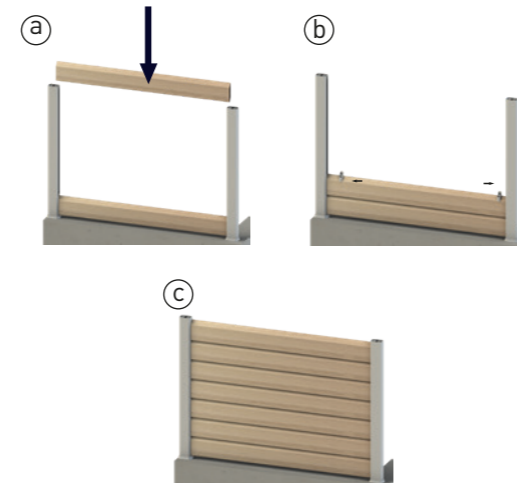

OPTION PANNEAU DÉCOR :

Remplacez deux lames brise-vue par un panneau décor CL131. Pour l'installation de votre panneau décor, merci de vous référer au principe d'assemblage du remplissage BRIZÄ en page 28.

Attention à ne pas oublier les profils CL125.

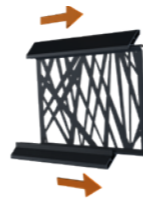

ÉTAPE 11 Insérez les entretoises finales dans les poteaux.

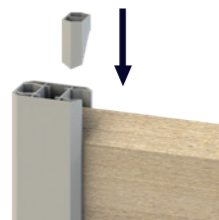

ÉTAPE 12 Collez et emboîtez les chapeaux sur les poteaux (colle PVC).

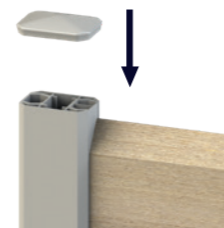

Version ajourée Lame brizä

Scannez le QR code pour découvrir l'assemblage des lames brizä.

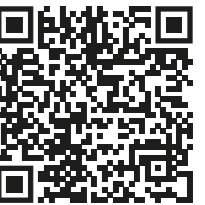

ÉTAPE 8 Définissez la forme de votre lame en insérant les profils alu CL125_ AL sur la planche CL126 ou BS018 ou sur le panneau décor CL130 / CL131.

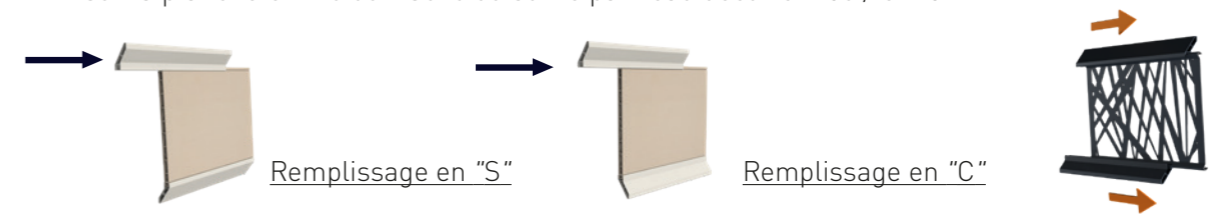

ÉTAPE 9 Glissez la lame en laissant un jeu de 5 mm de chaque côté à l'intérieur des poteaux.

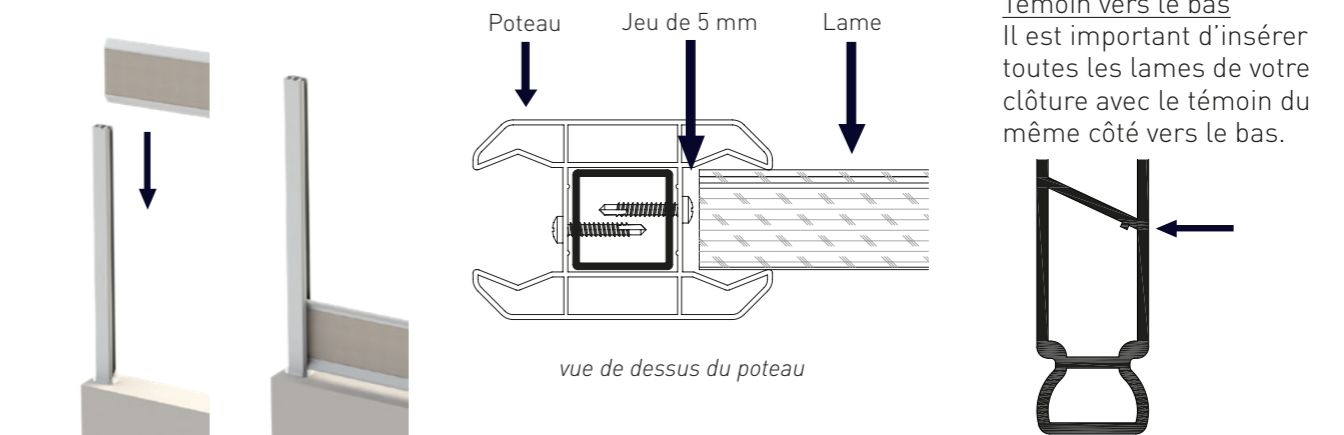

ÉTAPE 10 Insérez les premières entretoises intermédiaires au-dessus de chaque extrémité de la lame.

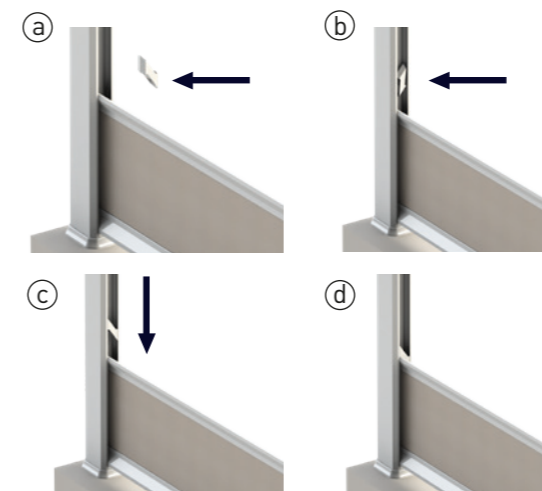

ÉTAPE 11 Glissez les lames suivantes en répétant les étapes 9 et 10 jusqu'à la hauteur voulue.

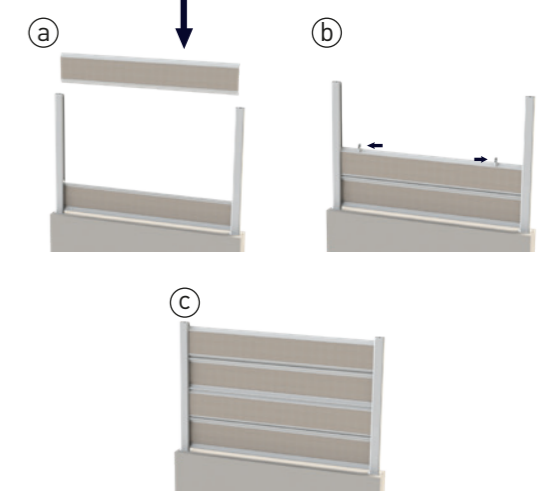

ÉTAPE 12 Insérez les entretoises finales dans les poteaux.

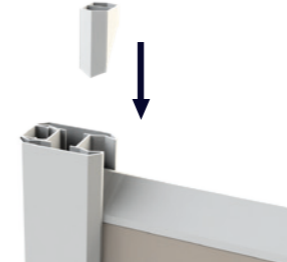

ÉTAPE 13 Collez et emboîtez les chapeaux sur les poteaux (colle PVC).

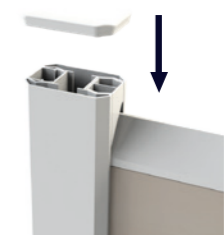

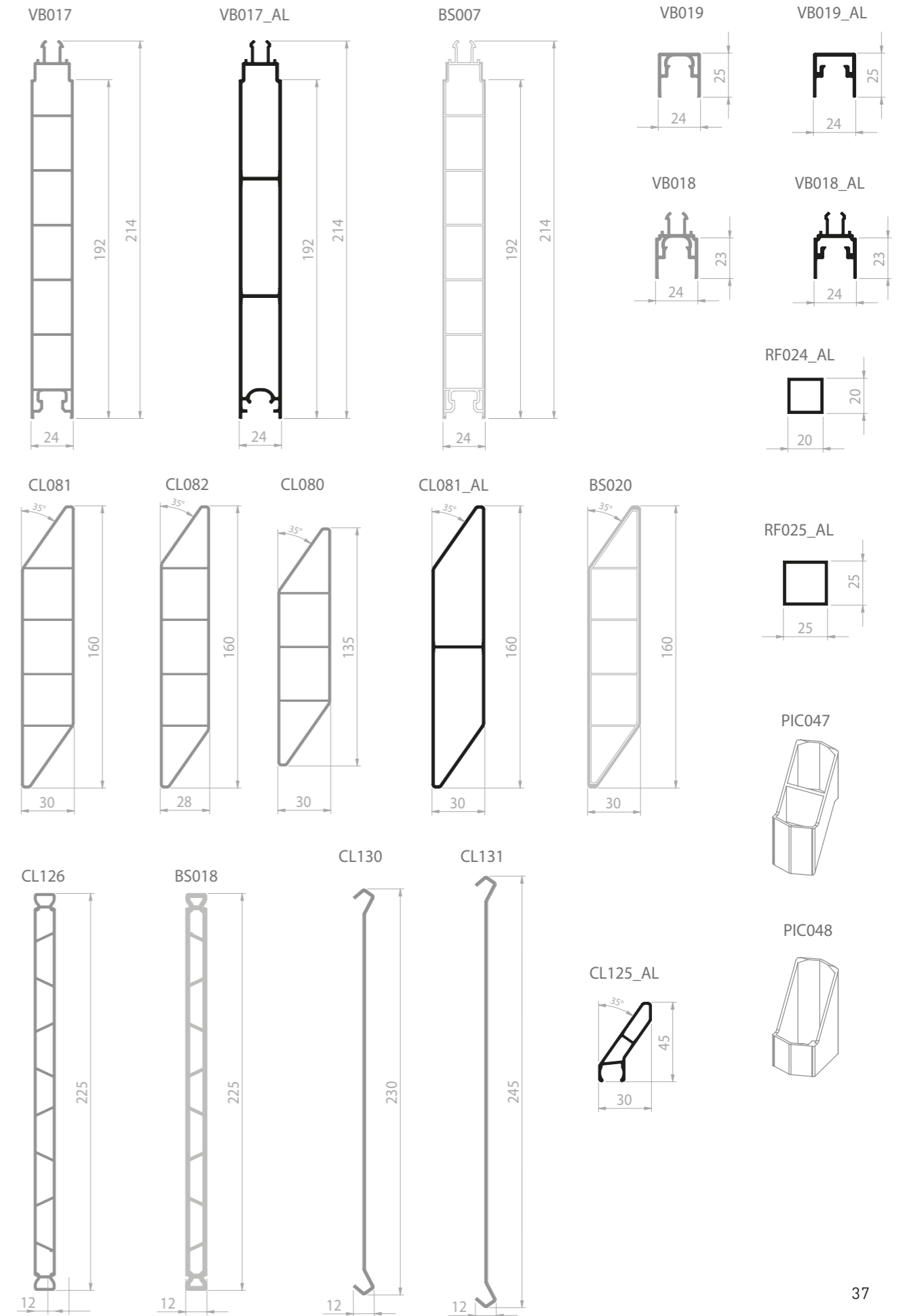
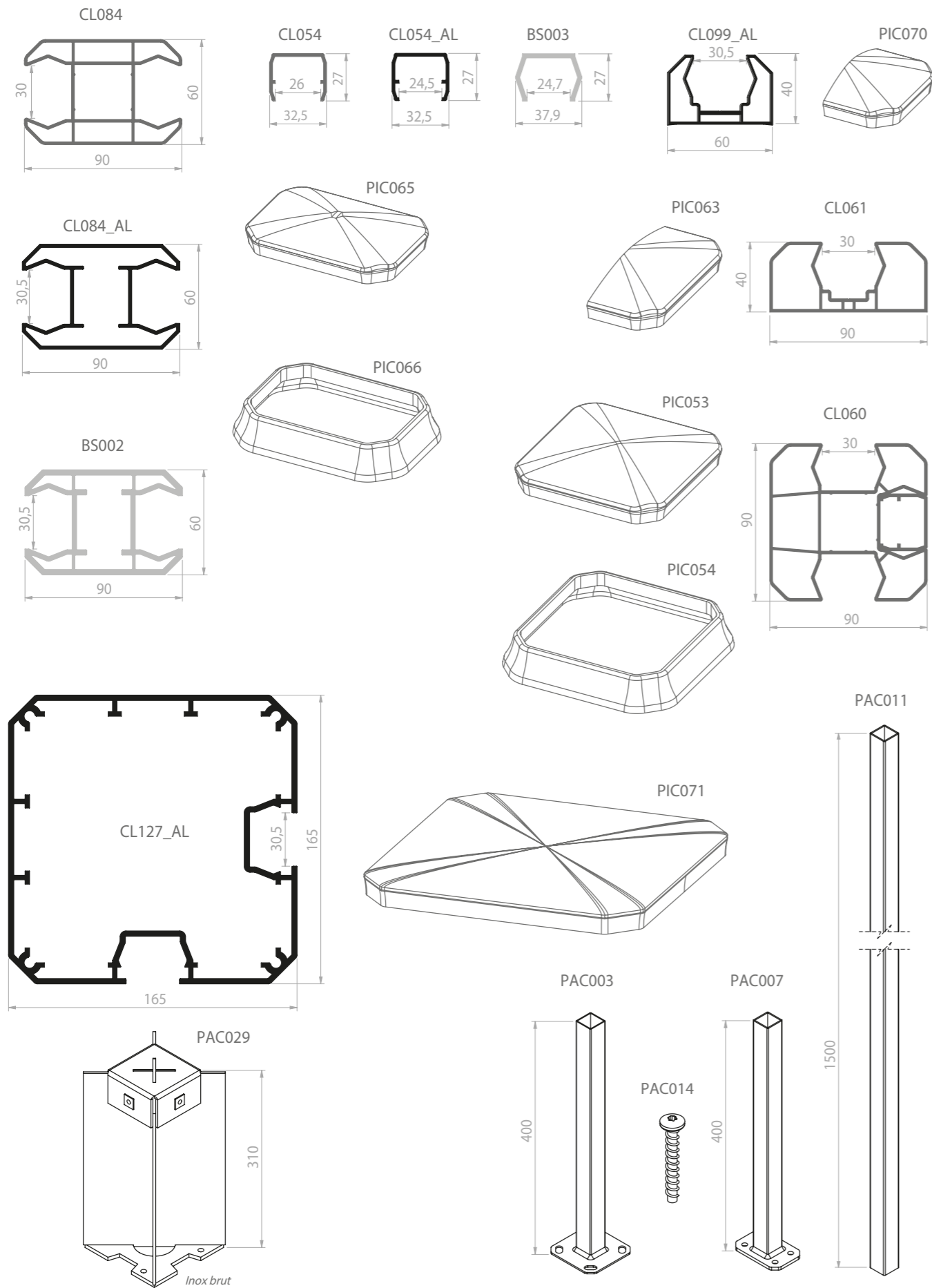

SISTÄDEL

LE POTEAU MULTIFONCTION



Compatible avec la gamme Sistä et Sitadel

Ses points forts

FONCTIONNALITÉS

- > Conçu pour fixer un portail, portillon et/ou intégrer une clôture
- > Une taille de 165 x 165 mm permettant un bon compromis entre rigidité et esthétique
- > Possibilité d'insérer un renfort dans le poteau pour plus de rigidité

ORIGINALITÉ, DESIGN ET PERSONNALISATION

- > Conçu pour s'intégrer aussi bien avec la gamme clôtures SISTÄ que portails SITADEL, tant dans le côté design que dans la technique
- > Personnalisable grâce au profil closoir SISTÄ disponible dans de nombreux coloris dont sa nouvelle version translucide permettant d'intégrer un bandeau LED

MISE EN ŒUVRE FACILITÉE

- > Au choix : scellement ou fixation sur platine

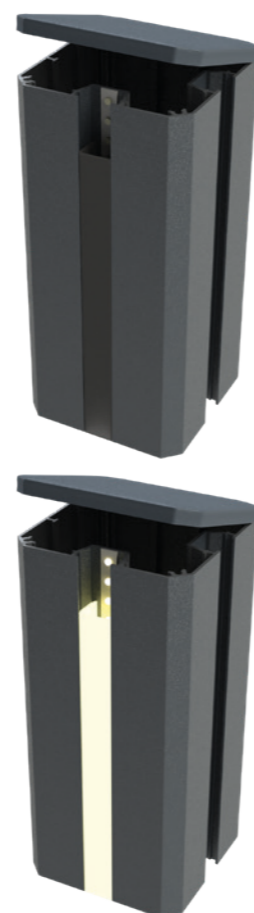

Principe de pose avec platine* SUR SEMELLE BÉTON

*Préconisation pour portail battant : non motorisé et dimension maximum du vantail - Ht x L : 1,50 m x 1,50 m

Étape 1 :

Percez 4 trous de diamètre 10 sur le support en béton.

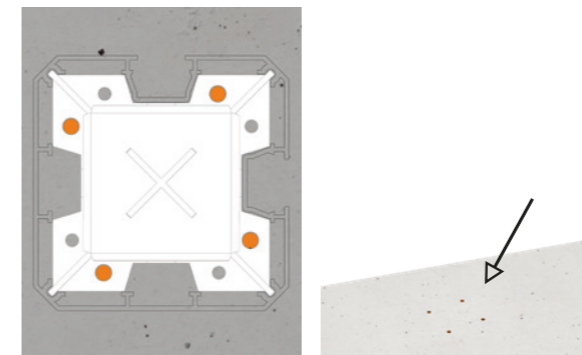

Étape 2 :

Fixez la platine à l'aide de systèmes d'ancrage type goujon 10x100 dans le chaînage béton. Pour régler son niveau et l'aplomb, aidez-vous des boulons M8 à visser dans les perçages taraudés.

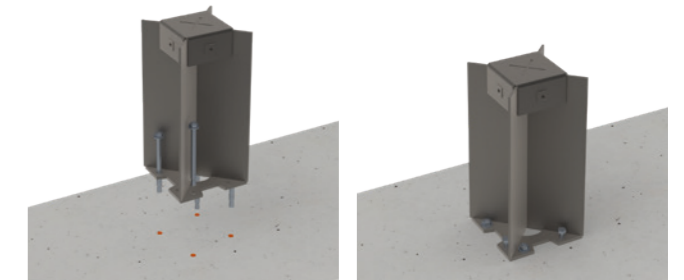

Étape 3 :

Effectuez un perçage de 9 mm de diamètre au centre de chaque rainure, à 280 mm du bas du poteau.

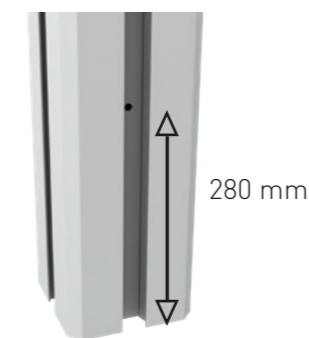

Étape 4 :

Glissez le poteau sur la platine.

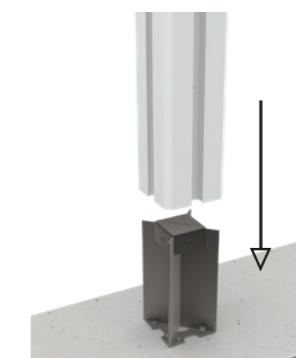

Étape 5 :

Verrouillez le poteau sur la platine en vissant, à travers les 2 perçages, des boulons M8.



Principe de scellement

AU SOL

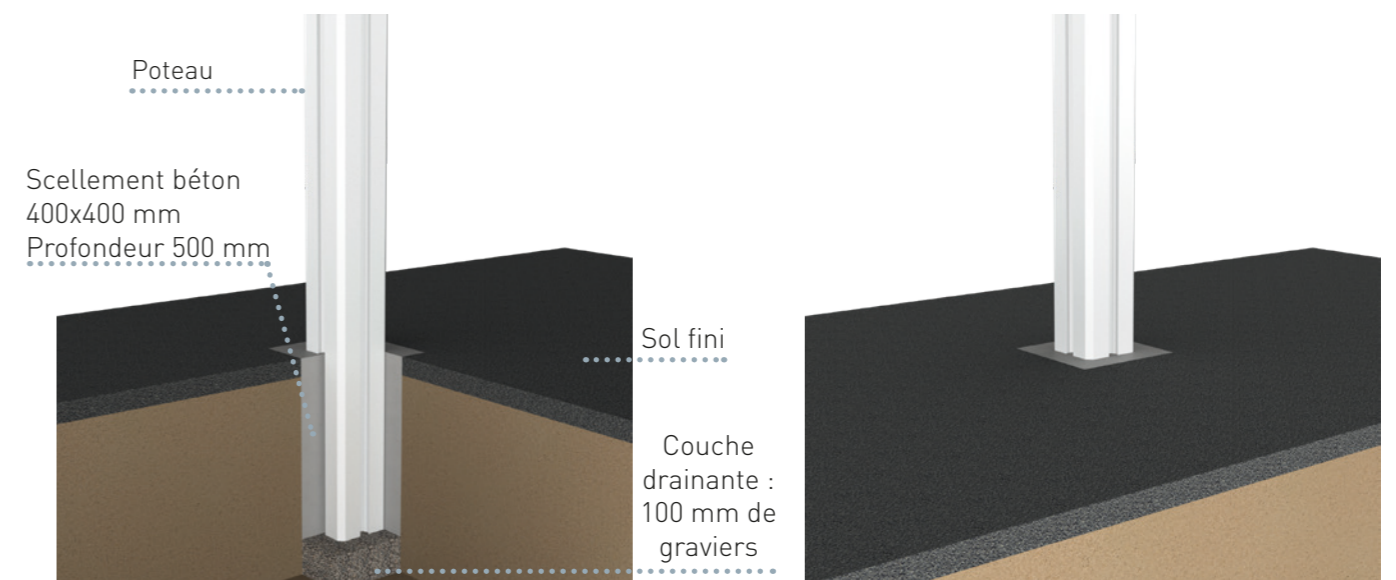

Codifications articles

Plus d'informations sur les références dans les collections prestige et tendance - SISTÄ et SITADEL.
Existe en version alu laquée et alu plaxée.



CL127_AL
POTEAU ALU 165x165



PAC029
PLATINE SUPPORT POUR POTEAU CL127_AL

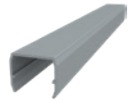

CL054
U CACHE RAINURE



PIC071
EMBOUT POTEAU CL127_AL

Fixations des accessoires de portails

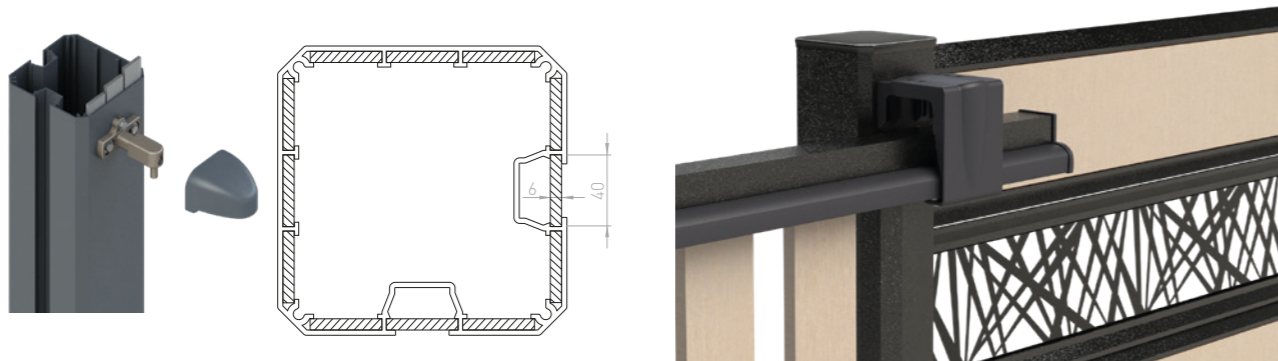

Intégration des différents remplissages clôtures

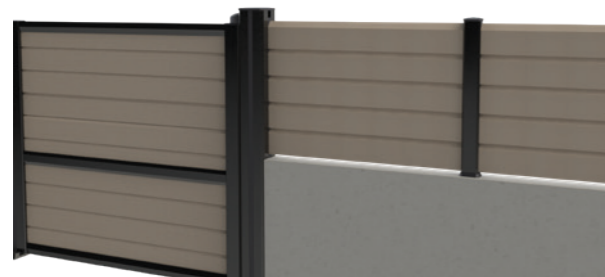

Remplissage brise-vue



Remplissage BRIZÄ



Remplissage panneaux plein

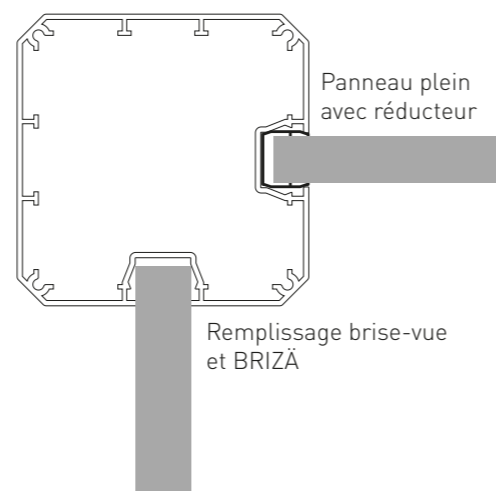

PRODUITS D'ENTRETIEN

* Les produits de nettoyage ne sont pas commercialisés par Geplast, mais ils vous sont préconisés pour l'entretien de vos portails/clôtures. N'hésitez pas à vous rapprocher de votre correspondant commercial pour plus d'informations.

ARTICLE POUR LA MACHINE COMALL



ZL_OLX20000
BOMBE DE LUBRIFIANT COMALL
Lubrification des outils de poinçonnage de la Comall

PRODUITS DE NETTOYAGE



PLAX_RENO_NETTOYANT
NETTOYANT RENOLIT EXOFOIL
POUR PRODUIT PLAXÉ
1L



*SOL+ RENOVATEUR DE SUPPORT
(PVC OU LAQUAGE TERNIS)
30L



*DEGRAISSANT POUR NETTOYAGE
(NETTOYANT LORYZA)



*DEGRAISSANT+ NETTOYANT DÉGRAISSANT
TOUTES SURFACES
(PRODUIT DILUABLE JUSQU'À 1 VOLUME
POUR 10 D'EAU)
30L

STYLOS DE FINITION

STYLOS DE FINITION



ZSTY_CD2178001
STYLO RETOUCHE
PLAXÉ CHÊNE DORÉ



ZSTY_GRA701605
STYLO RETOUCHE
PLAXÉ GRIS ANTHRACITE



ZSTY_AT3241
STYLO RETOUCHE
PLAXÉ ANTEAK



ZSTY_BM6030
STYLO RETOUCHE
BLANC MATTEX



ZSTY_GM6066
STYLO RETOUCHE
GRIS MATTEX



ZSTY_GQ6047
STYLO RETOUCHE
GRIS QUARTZ



ZSTY_JB6062
STYLO RETOUCHE
NOIR MATTEX



ZSTY_PO903A
STYLO RETOUCHE
PEPPER OAK



ZSTY_SA3002
STYLO RETOUCHE
PLAXÉ SHEFFIELD OAK ALPINE



ZSTY_SC3003
STYLO RETOUCHE
PLAXÉ SHEFFIELD OAK
CONCRÈTE



ZSTY_TM3001
STYLO RETOUCHE
PLAXÉ TURNER OAK MALT



ZSTY_3004
STYLO RETOUCHE
PLAXÉ TURNER OAK TOFFEE

NUANCIER

ZN_PLAXE_OUTDOOR
NUANCIER DES FILMS DE PLAXAGE
DE LA GAMME OUTDOOR





NOUVEAUTÉ

COLLECTION PRESTIGE

p.46



ALU plaxé

COLLECTION TENDANCE

p.50



Loryza®, ALU ou PVC

Les coloris

Découvrez le tableau des garanties des coloris auprès d'un commercial.

ALU - FINITIONS LAQUÉES



PVC - FINITIONS TEINTÉES MASSE



COLORIS 10 GARANTIANS

LORYZA®

COLORIS 15 GARANTIANS

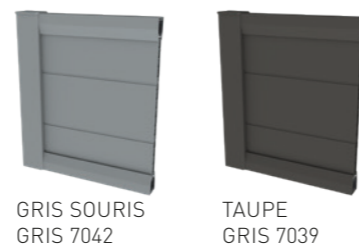

COLORIS 2 GARANTIANS

ALU & PVC FINITIONS PLAXÉES

COLORIS 15 GARANTIANS

Les profils de cadres, de structures, de poteaux et d'accessoires sont les seuls profils disponibles en ALU plaxés.

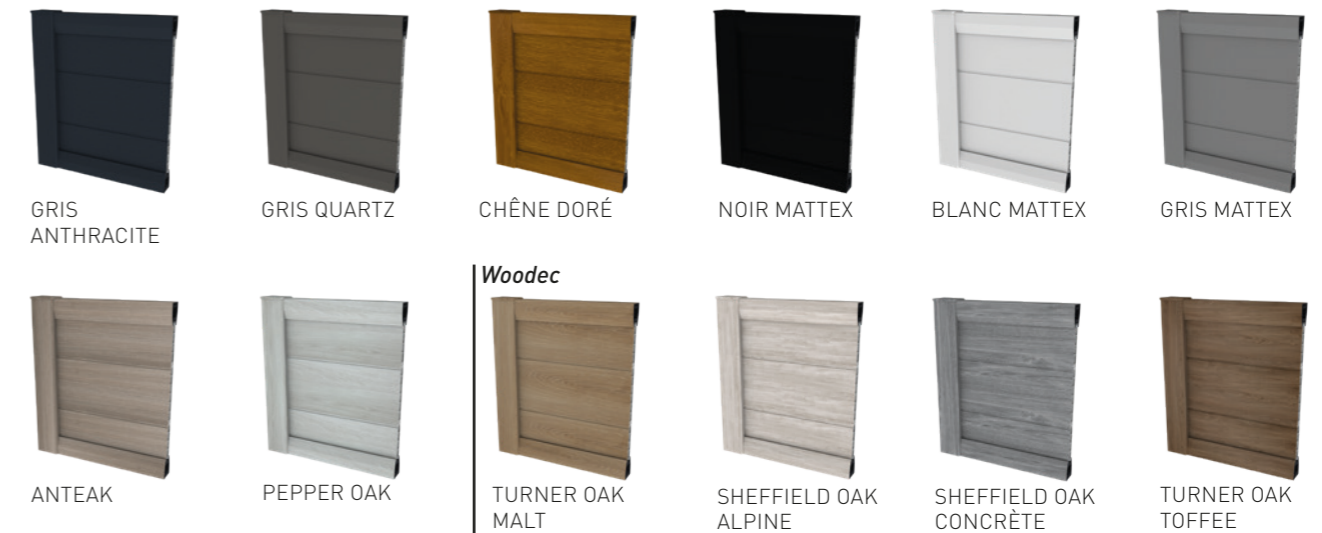

Woodec

NOS MACHINES

> POINÇONNEUSE COMALL

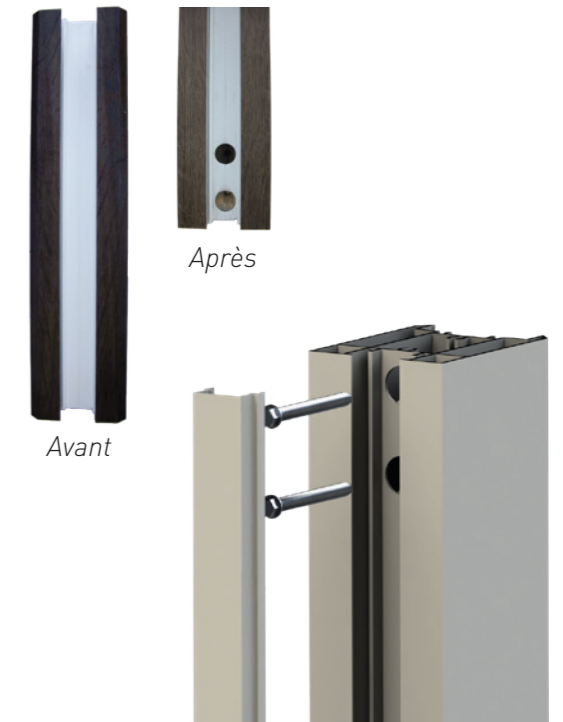
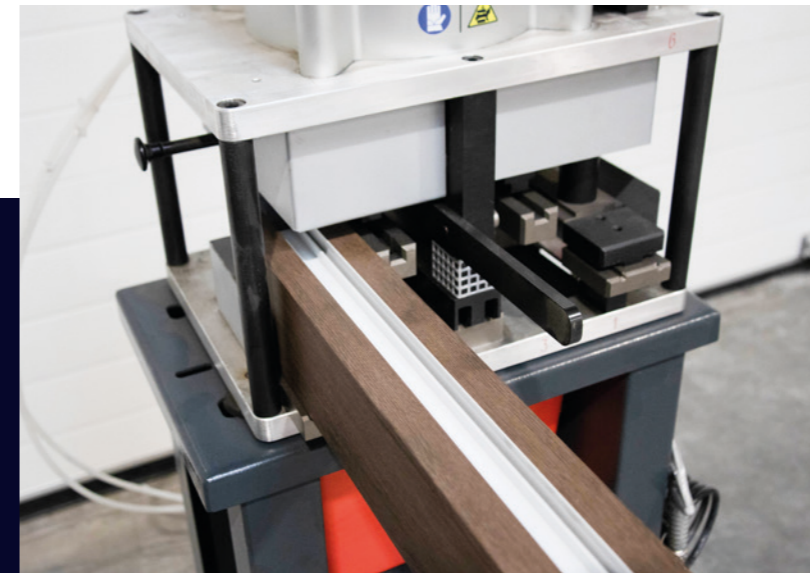

Usinage - collection Tendance & Prestige

Geplast a décidé de s'appuyer sur l'expertise de l'entreprise Comall, spécialisée dans la fourniture de machines dédiées au poinçonnage et à l'usinage de pièces aluminium.

Ainsi, si votre entreprise ne dispose pas de l'outillage nécessaire pour effectuer ces usinages, vous pouvez simplement louer la machine Comall auprès de l'entreprise Geplast. La machine est réglée et une formation est assurée par Geplast.

> FRAISEUSE À COPIER

La fraiseuse à copier permet d'usiner les accessoires des collections Tendance et Prestige. L'utilisation de cette machine vous permet de faciliter votre travail et de gagner du temps. Geplast vous fournit les éléments 3D et les plaques de copiage (plusieurs plaques de copiage sont à disposition).

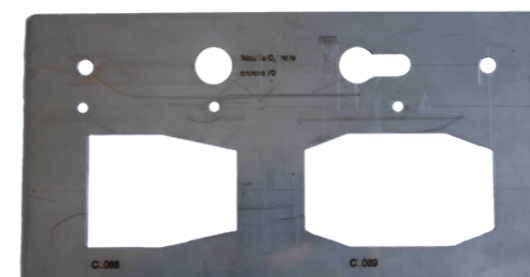

Plaque de copiage



Usinage d'un poteau ALU

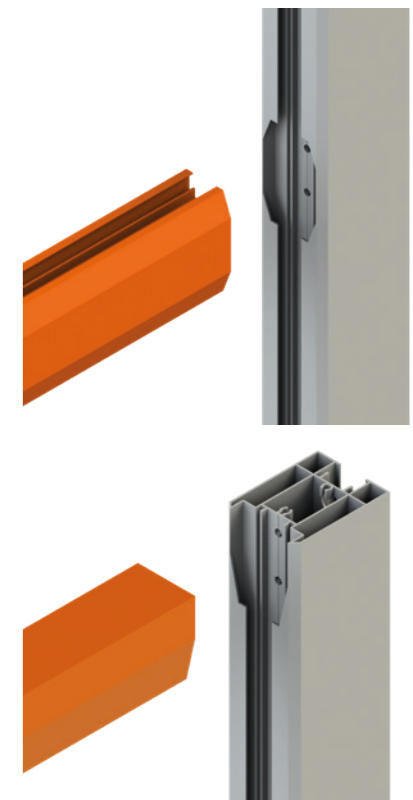

N'hésitez pas à vous rapprocher de votre correspondant commercial pour plus d'informations.

SITADEL

COLLECTION PRESTIGE



Collection Prestige : finitions plaxées ou Loryza®.

ALU plaxé



Prestige est la toute première collection de portails à proposer l'ensemble de ses profils de structures et accessoires en finition ALU plaxée.

Elle offre un large choix de finitions plaxées avec 12 films qui peuvent être associés au gré de vos envies.

Découvrez notamment les 7 finitions aspect "bois", une offre unique sur le marché de l'outdoor.



Les profilés Collection prestige

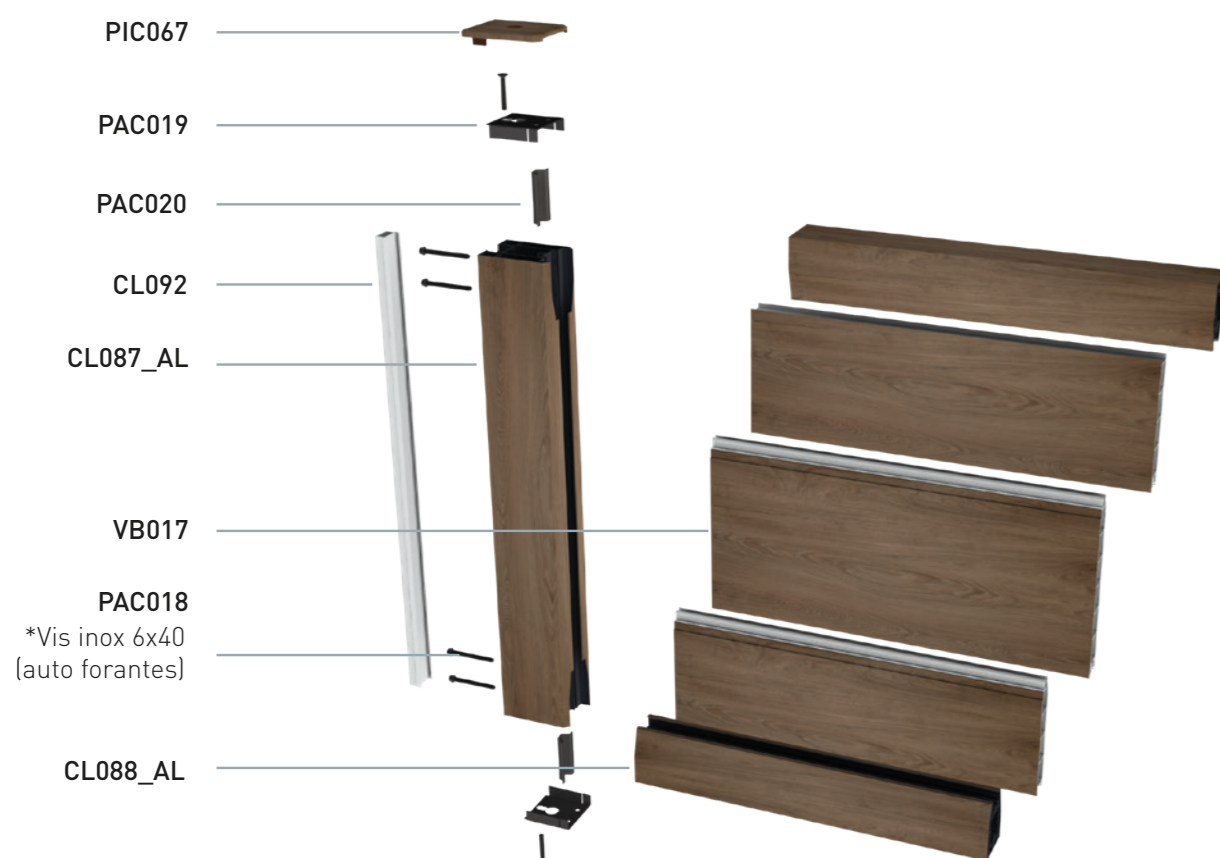

*Les vis inox ne sont pas commercialisées par la société Geplast.

Codifications articles

Découvrez l'ensemble des coloris en pages 42-43 et sur demande.

> STRUCTURE

CL046_AL
BATTEMENT ALU AVEC JOINT BROSSE
1 barres de 6 ml / paquet

CL087_AL
MONTANT 68x90MM
1 barres de 6 ml / paquet

CL088_AL
TRAVERSE 54x72MM
2 barres de 6 ml / paquet

CL089_AL
TRAVERSE INTER 54x90MM
2 barres de 6 ml / paquet

CL090_AL
TRAVERSE INTER 36x90MM
2 barres de 6 ml / paquet

CL092
PROFIL DE FINITION
2 barres de 6 ml / paquet

CL127_AL
POTEAU 165X165MM
1 barres de 2,60 ml / paquet

CL128
PROFIL DE RÉCEPTION DE BATTEMENT
2 barres de 6 ml / paquet

> RENFORTS ALU

Nous recommandons l'utilisation des renforts dans les lames et panneaux à couleur foncée en PVC et Loryza® à partir d'1m20 de longueur.

RF024_ALU
RENFORT ALU 20x20MM
10 barres de 6,5 ml / paquet
10 barres de 1,5 ml / paquet

RF032_ALU
RENFORT ALU 18x1,3MM
9 barres de 6 ml / paquet
9 barres de 1,5 ml / paquet

> ACCESSOIRES

PIC067
EMBOUT ARASÉ POUR MONTANT
10 pièces / sachet

PIC068
EMBOUT POUR MONTANT
10 pièces / sachet

PIC071
EMBOUT POTEAU 165x165MM
Pièce
5 pièces / sachet

PIC072
ENTRETOISES BRISE-VUE
50 paires / sachet

PIC075
EMBOUT PROFIL DE RÉCEPTION
10 pièces / sachet

> REMPLISSAGE PVC

CL028
LAME BRISE-VUE 160x24MM
5 barres de 6 ml / paquet

CL029
PLANCHE 120x24MM
5 barres de 6 ml / paquet

CL094
BARREAU 80x24MM
5 barres de 6 ml / paquet

CL098
PLANCHE 80x24MM
5 barres de 6 ml / paquet

VB017
PANNEAU PVC 200x24MM (pas de 200 mm)
3 barres de 6 ml / paquet
63 barres de 6 ml / container

VB018
INSERT PANNEAU PVC 24MM (pour VB017)
10 barres de 6 ml / paquet

VB019
PROFIL FINITION PANNEAU
PVC 25x24MM (pour VB017)
10 barres de 6 ml / paquet

> REMPLISSAGE LORYZA®

BS007_LOR
PANNEAU 200x24MM (pas de 200)
3 barres de 6 ml / paquet
63 barres de 6 ml / paquet

BS008_LOR
INTERBARREAU 20x24MM
5 barres de 6 ml / paquet

BS009_LOR
BARREAU 80x24MM
5 barres de 6 ml / paquet

BS019_LOR
LAME BRISE-VUE 160x24MM
3 barres de 6 ml / paquet
80 barres de 6 ml / paquet

> FIXATIONS ACIER

PAC018
VIS D'ASSEMBLAGE
100 pièces / carton

PAC019_INOX
PIÈCE DE PIVOT
20 pièces / paquet

PAC020
CONTRE PLAQUE DE VISSAGE
10 pièces / sachet

PAC029_INOX
PLATINE SUPPORT POTEAU 165x165MM
Pièce

SITADEL

COLLECTION TENDANCE



Collection Tendance : finition teintée masse, plaxée, laquée et Loryza®.

La mixité des matériaux

La collection Tendance, laisse quant à elle le choix à l'utilisateur du remplissage et permet ainsi de mixer les matériaux selon ses envies : Loryza®, PVC, ALU.



Les profilés Collection tendance

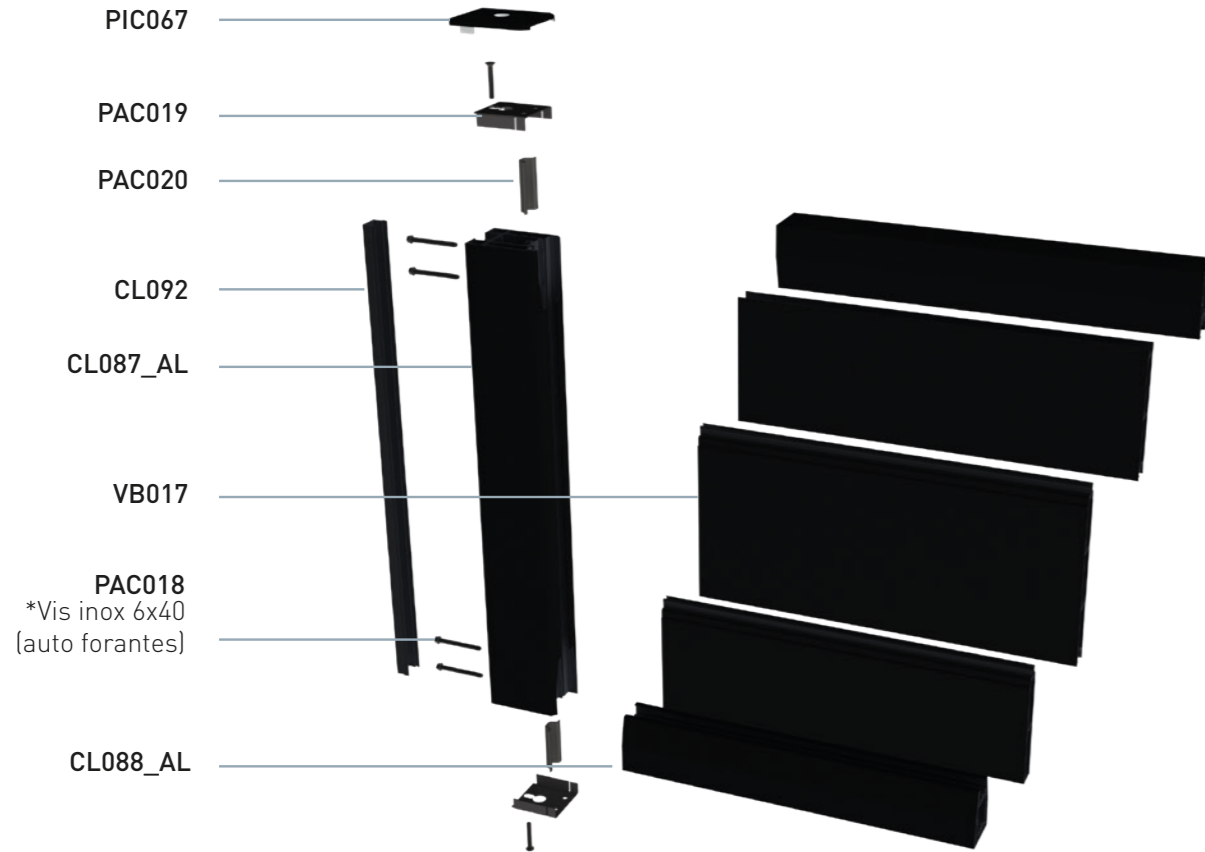

*Les vis inox ne sont pas commercialisées par la société Geplast.

Codifications articles

Découvrez l'ensemble des coloris en pages 42-43 et sur demande.

STRUCTURE



RENFORTS ALU

Nous recommandons l'utilisation des renforts dans les lames et panneaux à couleur foncée en PVC et Loryza® à partir d'1m20 de longueur.



ACCESSOIRES

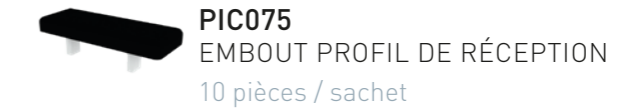
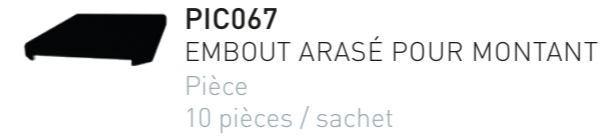

REMPLISSAGES

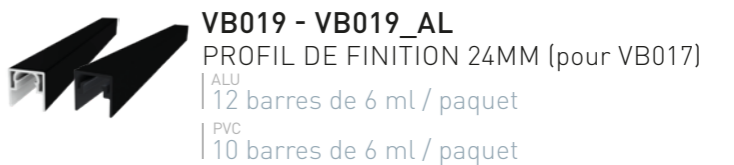
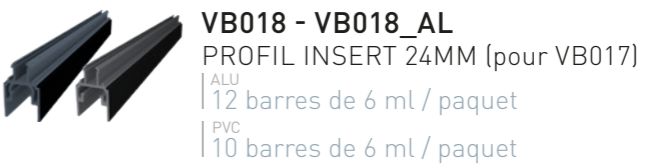
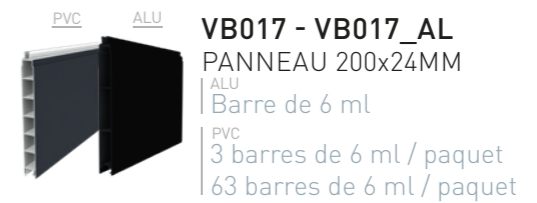
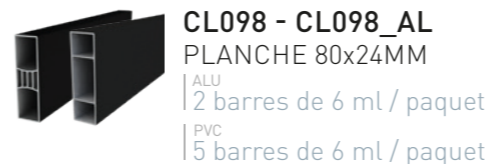
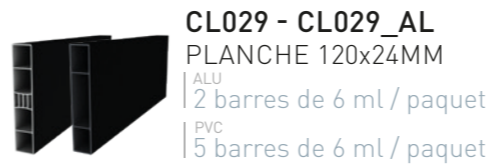
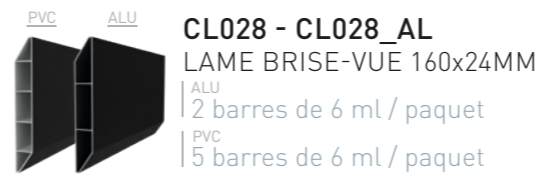

REMPLISSAGES LORYZA®

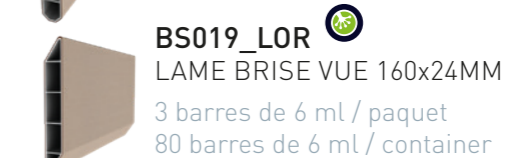
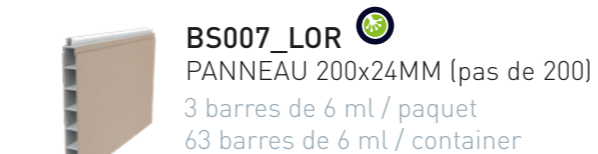

FIXATIONS ACIER

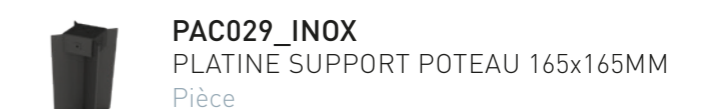

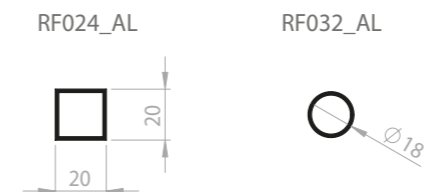
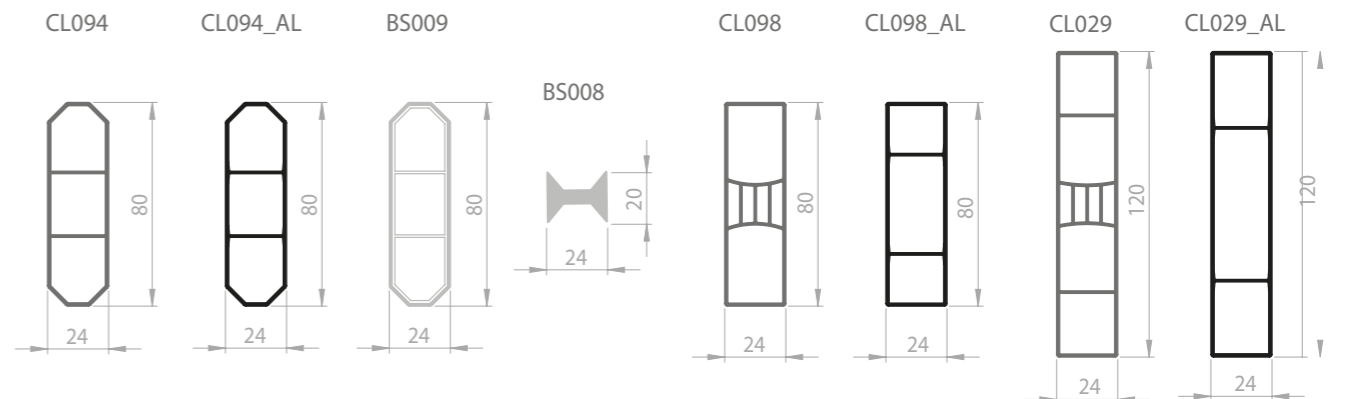
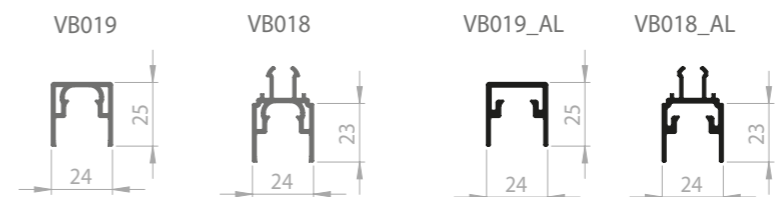
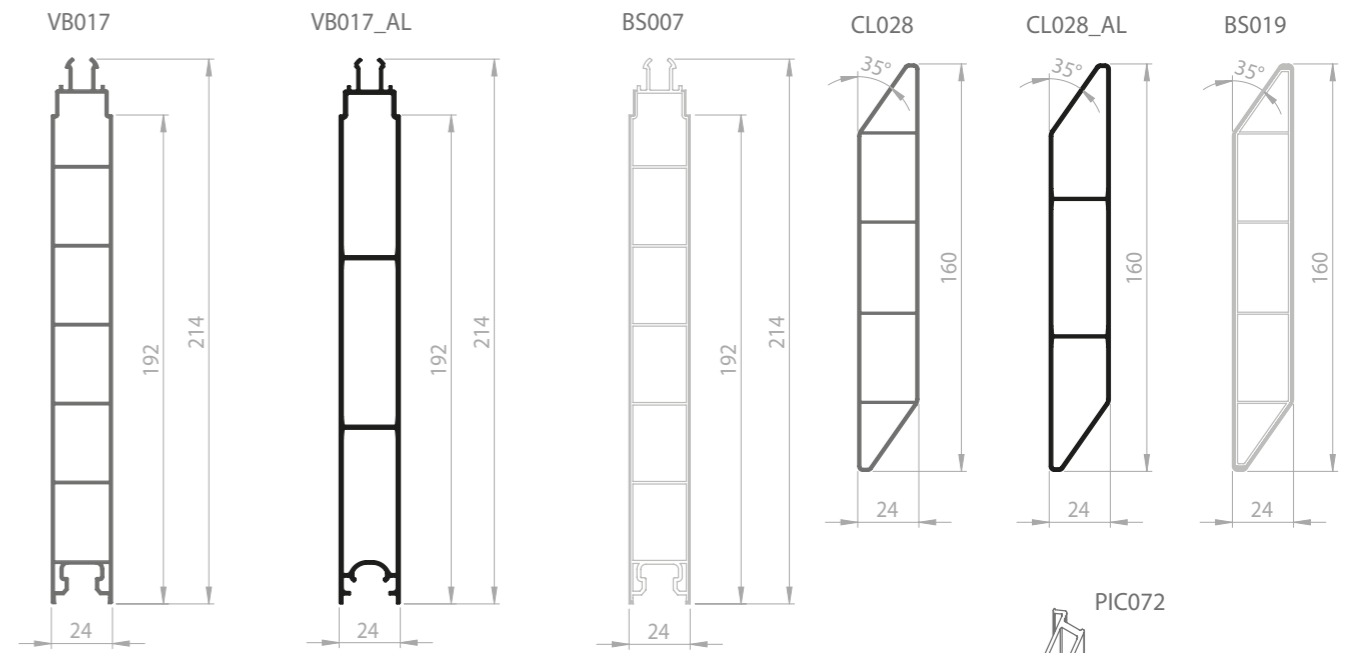
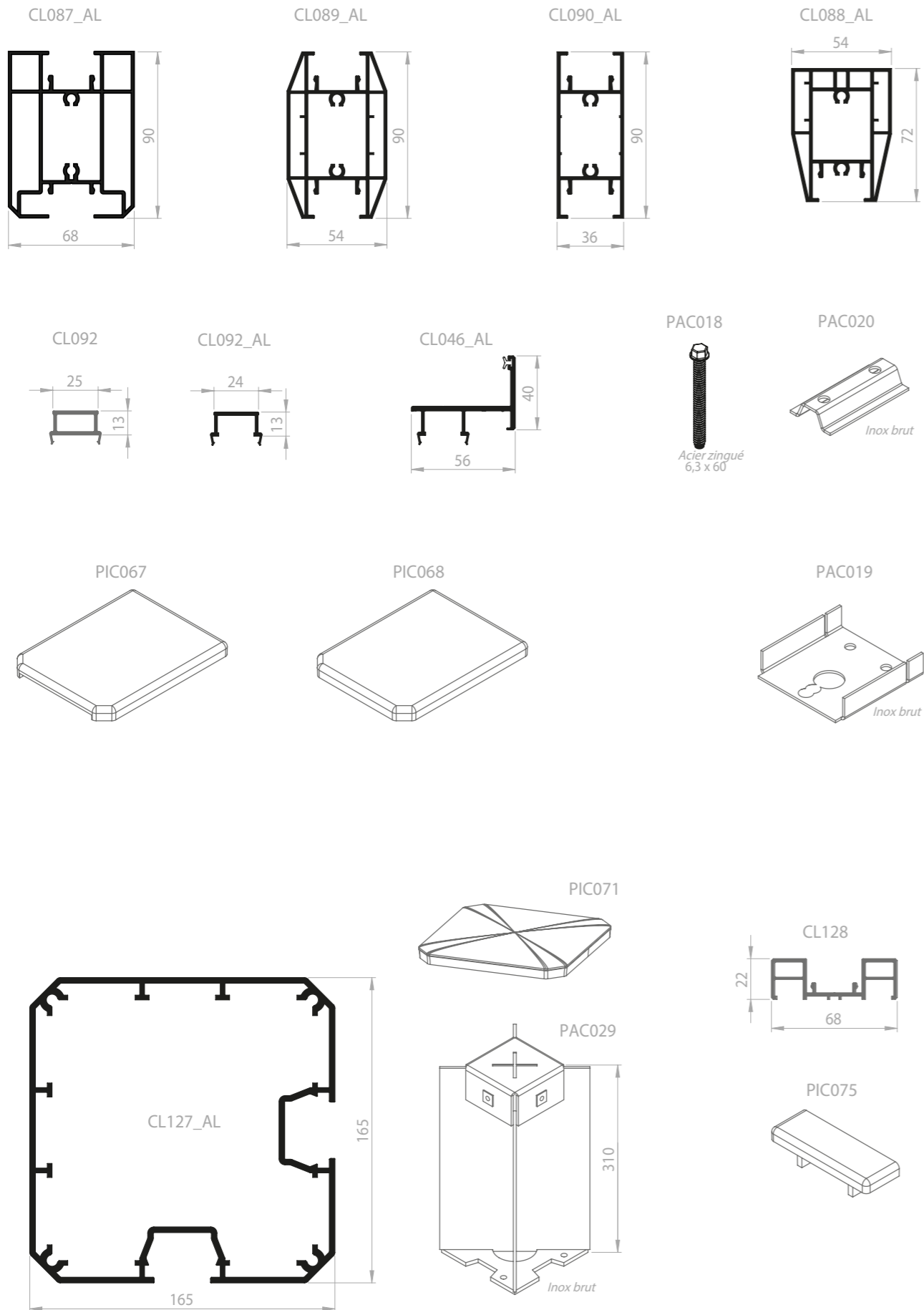



PORTAIL & CLÔTURE CADRE EN APPLIQUE

Les coloris

Découvrez le tableau des garanties des coloris auprès d'un commercial.

FINITIONS TEINTÉES MASSE

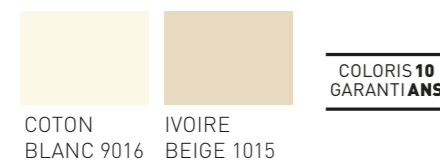

FINITIONS PLAXÉES



FINITIONS LAQUÉES

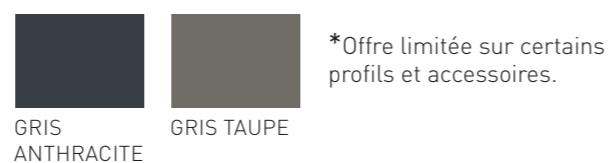

SOMMAIRE

- | | | | |
|----|-------------------------|----|--------------------------|
| 62 | Les planches | 66 | Les gainages |
| 63 | Les planches cintrées | 67 | Les poteaux |
| 64 | Les barreaux | 68 | Les panneaux et renforts |
| 65 | Les moulures à cassette | 70 | Les U de finitions |
| 65 | Les battements | 70 | Les lames de remplissage |

> PLANCHES

CL001 - 120x28 - R1

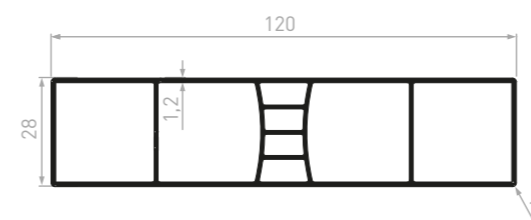

CONDITIONNEMENT
5 barres de 6ml / paquet
98 barres de 6ml / container

Les embouts correspondants

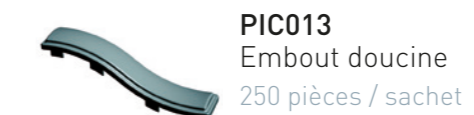
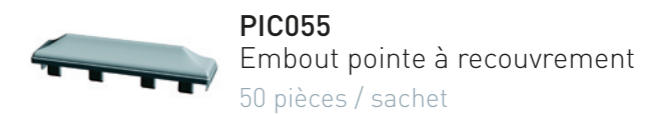

CL002 - 120x28 - R5

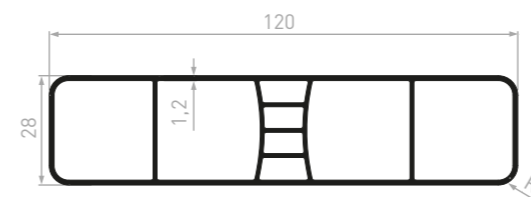

CONDITIONNEMENT
5 barres de 6ml / paquet
98 barres de 6ml / container

Les embouts correspondants

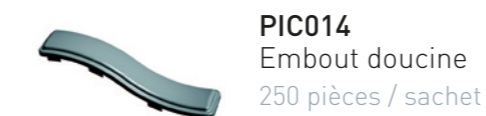
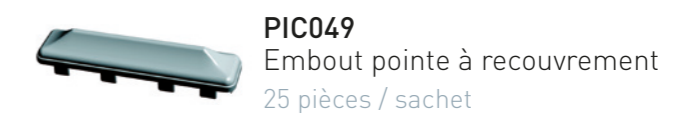

CL017- 160x28 - R2.5

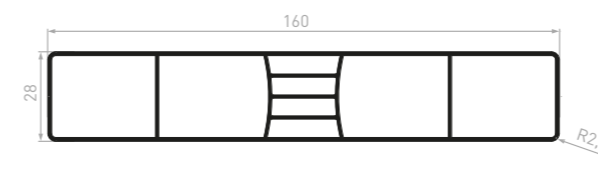

CONDITIONNEMENT
5 barres de 6ml / paquet
75 barres de 6ml / container

L'embout correspondant



PLANCHES CINTRÉES

CL003 - 120x28 - R1 pour cintre uniquement

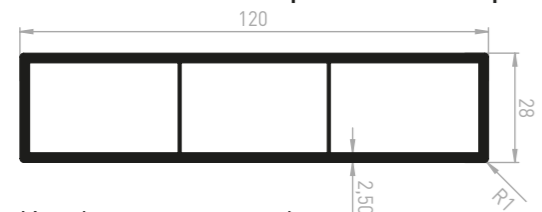

CONDITIONNEMENT
Pièce

L'embout correspondant



PIC010
Embout plat R1
50 pièces / sachet



CL004 - Planche 120x28 - R5 pour cintre uniquement

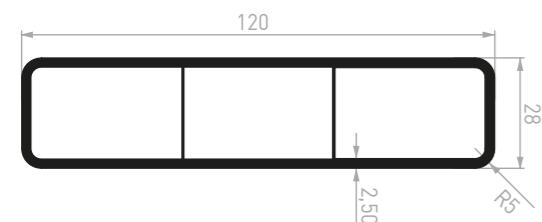

CONDITIONNEMENT
Pièce

L'embout correspondant



PIC011
Embout plat R5
50 pièces / sachet

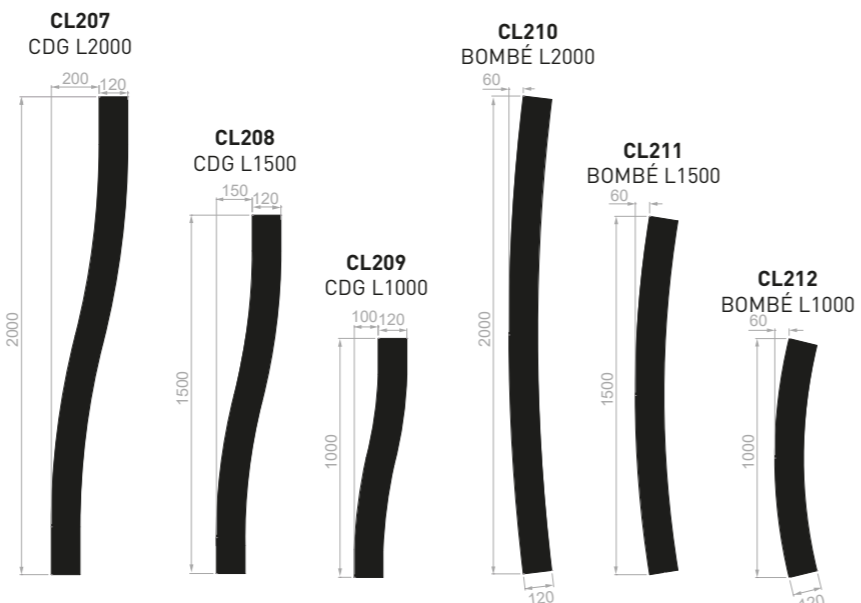

LES BARREAUX

CL029 - Barreau 120x24MM

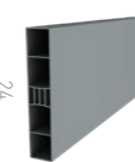
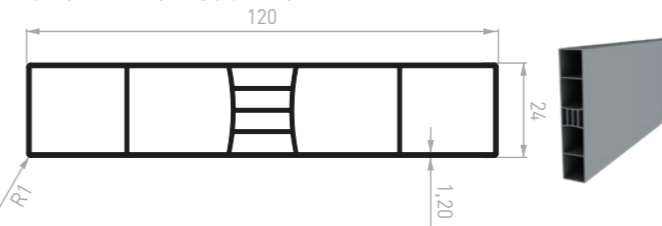

CONDITIONNEMENT
5 barres de 6 ml / paquet

CL047 - Barreau 80x20MM - R1

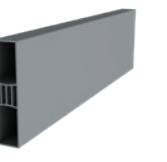
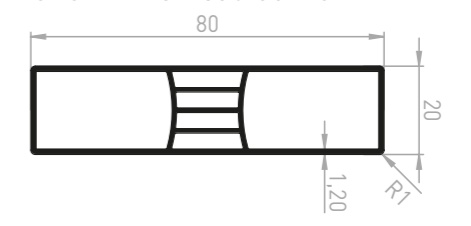

CONDITIONNEMENT
5 barres de 6 ml / paquet
200 barres de 6 ml / container

CL098 - Barreau 80x24MM - R1

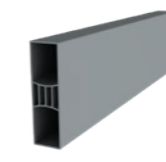
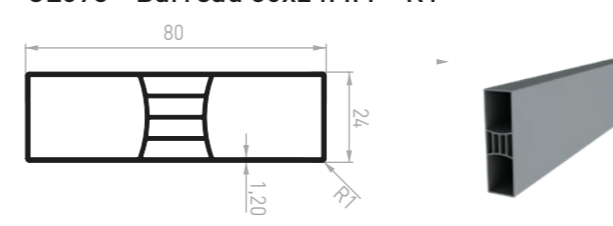

CONDITIONNEMENT
5 barres de 6 ml / paquet

CL064 - Barreau 80x28MM - R1

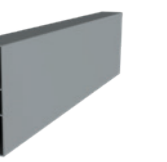
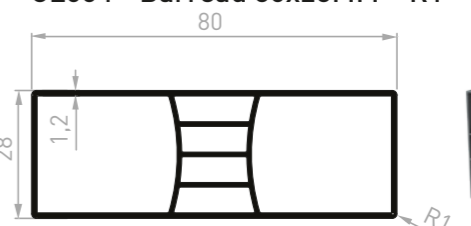

CONDITIONNEMENT
5 barres de 6 ml / paquet

Les embouts correspondants



PIC057
Embout plat
Laqué
Pièce
50 pièces / sachet



PIC058
Embout mouluré recouvrant
Laqué
Pièce
50 pièces / sachet

CL005 - Barreau 80x28MM - R5

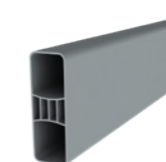
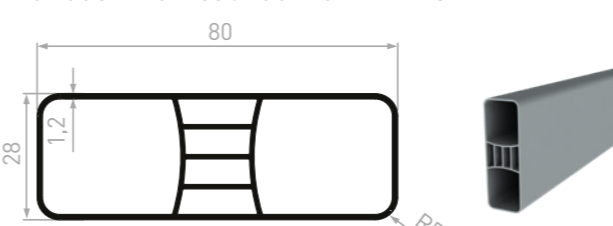

CONDITIONNEMENT
5 barres de 6 ml / paquet
150 barres de 6 ml / container

Les embouts correspondants



PIC019
Embout plat
250 pièces / sachet



PIC020
Embout mouluré recouvrant
Laqué
Pièces
250 pièces / sachet

> LES MOULURES À CASSETTE

CL010 - Moulure à remplissage 24/28MM

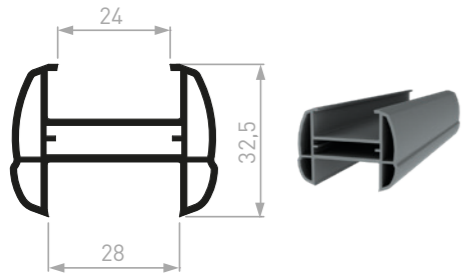

CONDITIONNEMENT

10 barres de 6 ml / paquet
250 barres de 6 ml / container

CL011 - Moulure à mortaiser 28MM

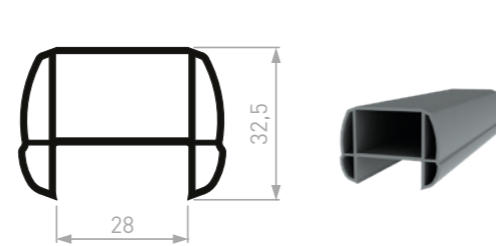

CONDITIONNEMENT

10 barres de 6 ml / paquet
250 barres de 6 ml / container

> LES BATTEMENTS

CL041 - Battement mouluré 24MM

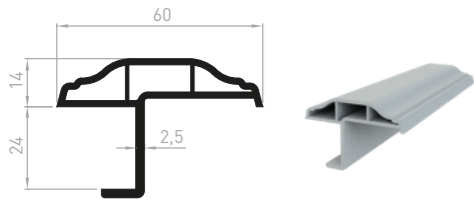

CONDITIONNEMENT

5 barres de 6 ml / paquet
300 barres de 6 ml / container

CL042 - Battement mouluré 24MM

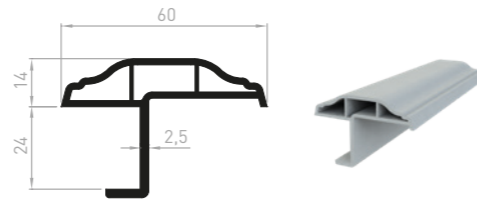

CONDITIONNEMENT

5 barres de 6 ml / paquet
300 barres de 6 ml / container

CL066 - Battement mouluré 28MM

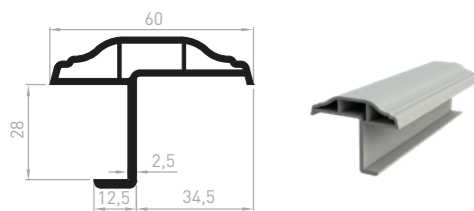

CONDITIONNEMENT

5 barres de 6 ml / paquet
300 barres de 6 ml / container

CL043 - Battement mouluré - R5

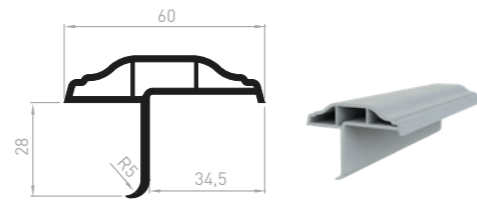

CONDITIONNEMENT

5 barres de 6 ml / paquet

L'embout correspondant à tous les battements



PIC033
Embout couvre-joint
50 pièces / sachet

> LES GAINAGES

CL030 - Gainage tube 40x40MM

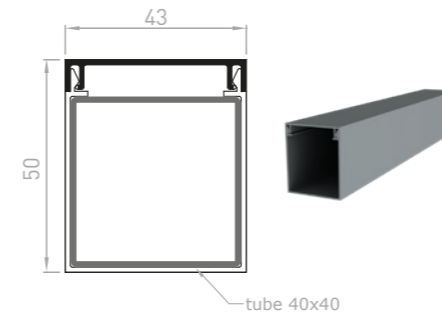

CONDITIONNEMENT

6 barres de 6ml / paquet
150 barres de 6ml / container

Les embouts correspondants



PIC017
Embout plat 40x40MM fermé
50 pièces / sachet



PIC018
Embout plat 40x40MM ouvert
Laqué
Pièce
50 pièces / sachet

CL031 - Gainage tube 30x30MM

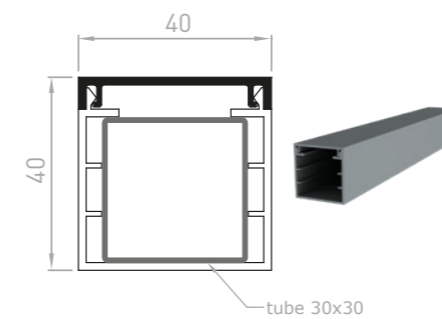

CONDITIONNEMENT

6 barres de 6ml / paquet
208 barres de 6ml / container

Les embouts correspondants



PIC027
Embout gainage 30x30MM fermé
Laqué
Pièce
50 pièces / sachet

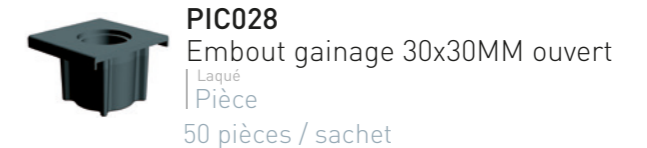

PIC028
Embout gainage 30x30MM ouvert
Laqué
Pièce
50 pièces / sachet



PIC029
Clé de gainage de 40MM
Laqué
Pièce
50 pièces / sachet

Le renfort des gainages



DI019
Plat 23x6MM
20 barres de 6 ml / paquet

LES POTEAUX

CL096 - Poteau 90x90MM

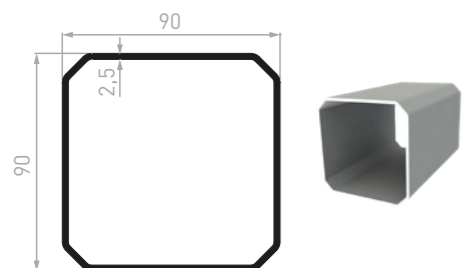

CONDITIONNEMENT

2 barres de 6ml / paquet
35 barres de 6ml / container

Les embouts correspondants

PIC053
Embout 90x90MM
Laqué
Pièce
10 pièces / sachet



PIC054
Embase 90x90MM
Laqué
Pièce
10 pièces / sachet



CL097 - Poteau 120x120MM

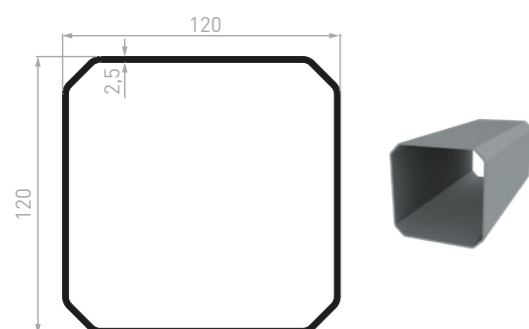

CONDITIONNEMENT

2 barres de 6ml / paquet
20 barres de 6ml / container

L'embout correspondant

PIC069
Embout 120x120MM
Laqué
Pièce
10 pièces / sachet



CL127 - Poteau 165x165MM

Pour en savoir plus sur le poteau SISTÄDEL, rendez-vous pages 38-39.

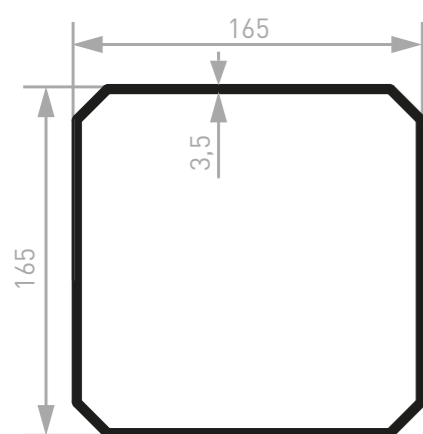

CONDITIONNEMENT

1 barre de 6ml / paquet

L'embout correspondant

PIC071
Embout 200x200MM
Laqué
Pièce
5 pièces / sachet



CL057 - Poteau 200x200MM

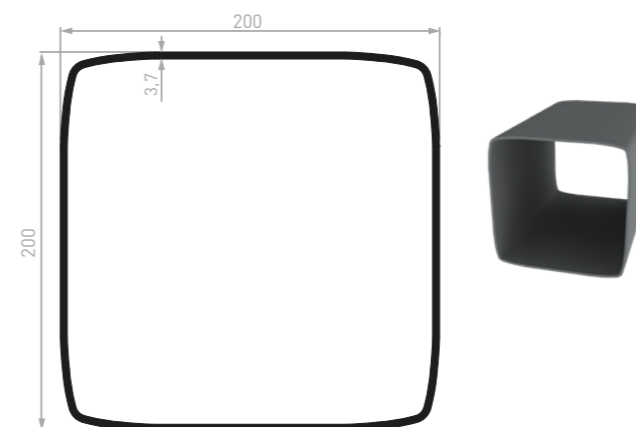

CONDITIONNEMENT

1 barre de 6ml / paquet

L'embout correspondant

PIC042
Embout 200x200MM
Pièce



CL095 - Demi-poteau 90x40MM

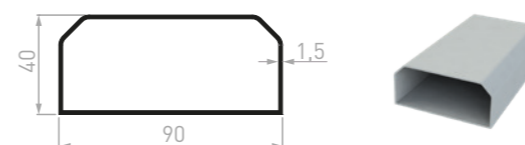

CONDITIONNEMENT

5 barres de 6ml / paquet

L'embout correspondant

PIC063
Demi-embout
Laqué
Pièce
10 pièces



PANNEAUX ET RENFORTS

VB002 - Panneau 300x24MM - pas de 60MM

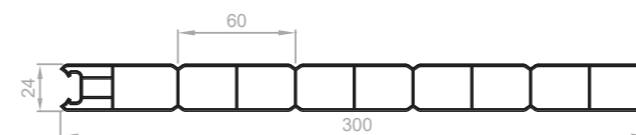

CONDITIONNEMENT

3 barres de 6ml / paquet
42 barres de 6ml / container

VB003 - Panneau 240x24MM - pas de 60MM

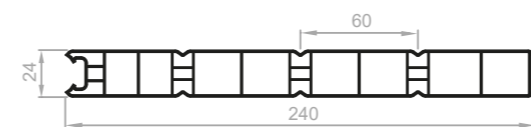

CONDITIONNEMENT

3 barres de 6ml / paquet
56 barres de 6ml / container

VB009 - Panneau 240x24MM - pas de 120MM

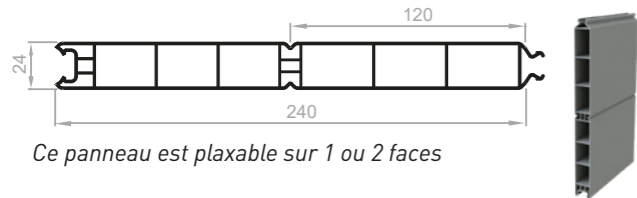

Ce panneau est plaxable sur 1 ou 2 faces

CONDITIONNEMENT

3 barres de 6ml / paquet
56 barres de 6 ml / container

VB017 - Panneau 200x24MM - pas de 200MM

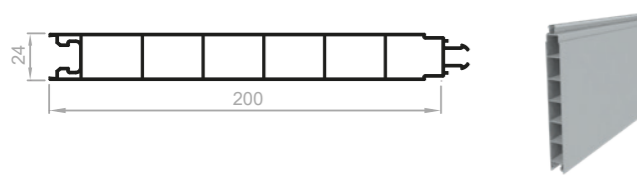

CONDITIONNEMENT

3 barres de 6ml / paquet
63 barres de 6 ml / container

Listes des joncs et accessoires pour panneaux



VB018
Jonc 24MM (pour VB017)
10 barres de 6 ml / paquet



VB019
Profilé de finition 24MM (pour VB017)
10 barres de 6 ml / paquet

Les renforts et profils de finitions correspondants : **VB002 - VB003 - VB009 - VB0017**



VB033_MG000
Renfort vissage
20 barres de 6 ml / paquet
600 barres de 6 ml / container



VB016_MG000
Renfort de vissage
10 barres de 6 ml / paquet
500 barres de 6 ml / container

VB006 - Panneau 300x28MM - pas de 60MM

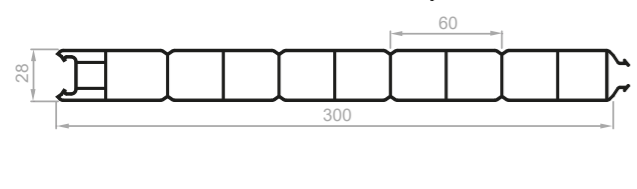

CONDITIONNEMENT

3 barres de 6ml / paquet
36 barres de 6 ml / container

Les renforts correspondants



VB010_MG000
Renfort de vissage
5 barres de 6ml / paquet
500 barres de 6ml / container



ME089_MG000
Renfort de vissage
20 barres de 6ml / paquet
900 barres de 6ml / paquet

Les renforts correspondants pour panneaux 24 mm et 28 mm

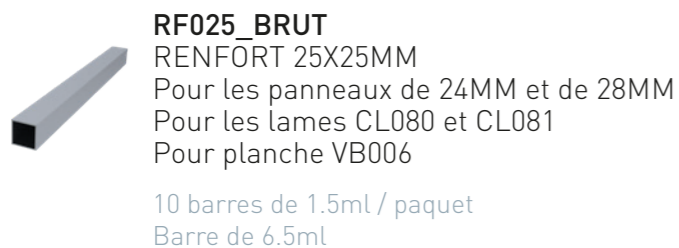

RF025_BRUT
RENFORT 25X25MM
Pour les panneaux de 24MM et de 28MM
Pour les lames CL080 et CL081
Pour planche VB006

10 barres de 1.5ml / paquet
Barre de 6.5ml

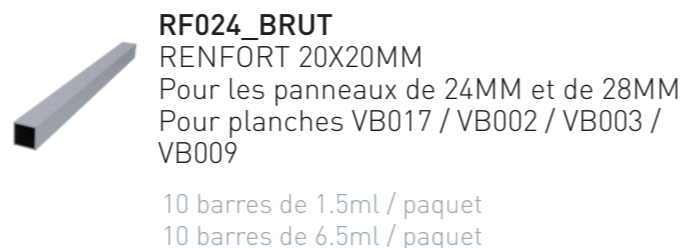

RF024_BRUT
RENFORT 20X20MM
Pour les panneaux de 24MM et de 28MM
Pour planches VB017 / VB002 / VB003 / VB009

10 barres de 1.5ml / paquet
10 barres de 6.5ml / paquet

LES U DE FINITION

CL020 - U de finition 24x18x2MM

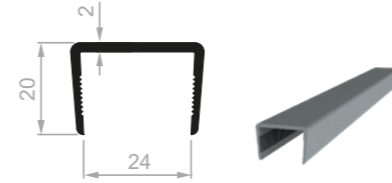

CONDITIONNEMENT

Plaxé
10 barres de 6ml / paquet
T.M
20 barres de 6 ml / paquet

CL024 - U de finition 24x10x1.2MM

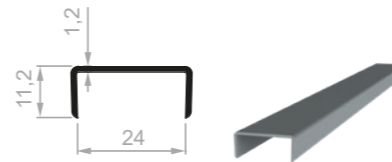

CONDITIONNEMENT

Plaxé
10 barres de 6ml / paquet
T.M
20 barres de 6 ml / paquet

CL063 - U de finition 28x18x2MM

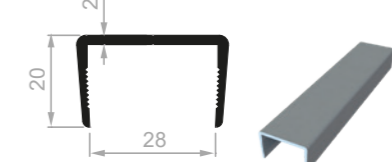

CONDITIONNEMENT

Plaxé
5 barres de 6ml / paquet
T.M
20 barres de 6 ml / container

LES LAMES DE REMPLISSAGE

CL080 - Lame à défoncer 135x30MM

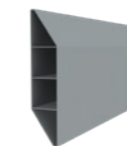
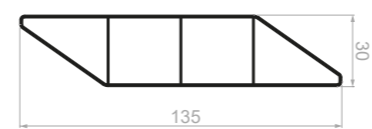

CONDITIONNEMENT

5 barres de 6ml / paquet
Plaxé
98 barres de 6ml / paquet
T.M
102 barres de 6 ml / container

CL081 - Lame 160x30MM

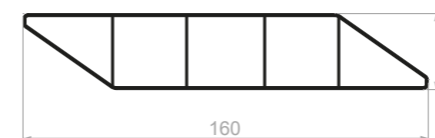

CONDITIONNEMENT

5 barres de 6ml / paquet
77 barres de 6 ml / container

CL082 - Lame 160x28MM

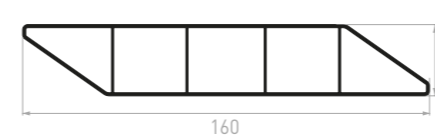

CONDITIONNEMENT

5 barres de 6ml / paquet
68 barres de 6 ml / container

Le renfort

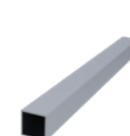

RF025
Renfort 25x25MM
10 barres de 1.5ml / paquet
Barre de 6.5ml

POTEAUX DE RANGEMENT



Idéal pour le stockage des petits profilés dans vos ateliers, leurs multiples dimensions en font un outil particulièrement adapté au quotidien, notamment lors des inventaires.

- Achat responsable
- Issu du recyclage
- Optimisation de l'espace



CL096 POTEAU DE 90X90 MM 
2 barres de 6 ml / paquet
42 barres de 6 ml / container



CL097 POTEAU DE 120X120 MM 
2 barres de 6 ml / paquet
20 barres de 6 ml / container



CL127 POTEAU DE 165X165 MM 
1 barre de 6 ml / paquet
12 barres de 6 ml / container



CL057 POTEAU DE 200X200 MM 
1 barre / paquet
6 barres / container
30 barres de 6 ml / palette [pour toute commande supérieure à 180 barres]

COLORIS "FLORÉAL"

Le coloris "Floréal" est issu du recyclage des ressources inutilisées en production, les poteaux de rangement peuvent prendre différentes teintes.

CADENCEMENT DE COMMANDE ET DE LIVRAISON

Dans le cadre du cadencement de commande et de livraison, Geplast est en mesure de proposer un franco à 1 000 euros hors taxes. Ce fonctionnement nécessite de respecter un délai minimum de 2 semaines entre la passation de commande et le jour de livraison du département.

Les délais de livraison (à compter de la date de saisie de la commande) peuvent varier selon l'approvisionnement des matières et la charge de production :

- 2 semaines pour le teinté masse
- 4 semaines pour le plaxé et l'aluminium

JOURS DE LIVRAISON PAR DEPARTEMENT

Semaine de livraison

- Paire et Impaire
- Paire
- Impaire

Jours de Livraison

- LUNDI
- MARDI
- MERCREDI
- JEUDI
- VENDREDI

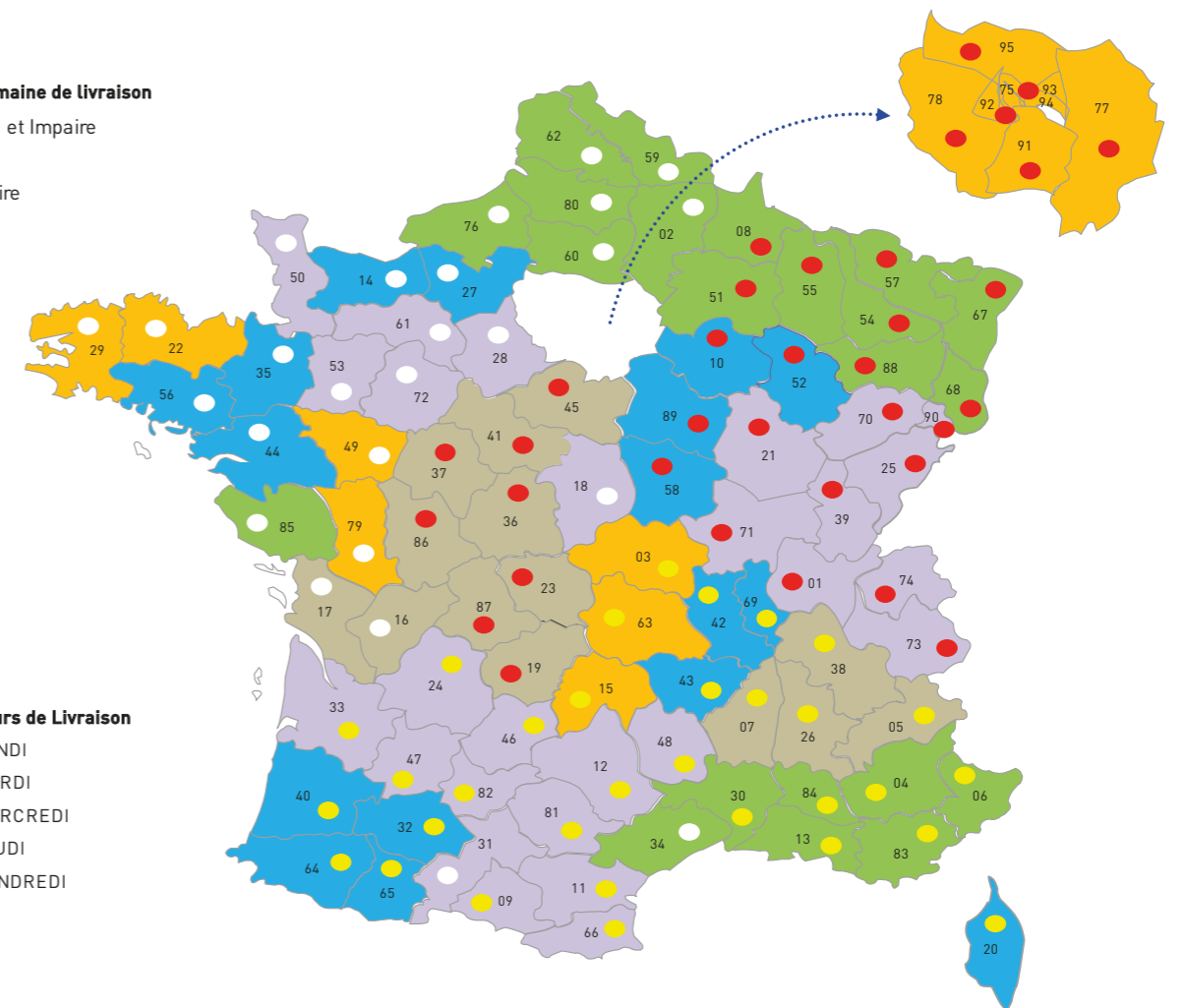

Pour en savoir plus sur nos modalités de livraison, merci de vous rapprocher de notre service commercial au 02.41.49.80.90.

I – CHAMP D'APPLICATION

Les ventes de la société GEPLAST (ci-après « notre Société » ou « nous ») sont soumises aux présentes conditions générales, auxquelles le client adhère sans réserve et qui prévalent sur toute condition d'achat et toute clause contraire indiquées sur les documents du client, sauf dérogation formelle et expresse de notre part.

Aucun retard ni aucune omission de notre part à nous prévaloir à un moment donné de l'une quelconque des présentes conditions ne peut être interprété comme une renonciation à nous prévaloir de ladite condition. Si l'une des conditions prévues aux présentes venait à être annulée ou rendue inopposable au client, en tout ou partie, ce dernier resterait tenu de l'ensemble des autres conditions.

II – FORMATION DU CONTRAT

Toute commande reçue du client, proposition ou devis émis par notre Société, doit faire l'objet d'une confirmation de commande de notre part, acceptée par le client.

C'est cette confirmation de commande qui nous engage, ainsi que le client, et fait foi en cas de contestation ultérieure. Seule la confirmation de commande acceptée par les deux parties peut déroger aux présentes conditions générales. En cas de contradiction avec la confirmation de commande, seule cette dernière prévaut.

Nos plans, dessins, études, photos, brochures, catalogues, etc., restent notre entière propriété.

III – LIVRAISON - DELAIS

Sauf mention contraire dans notre confirmation de commande, les délais de livraison ne sont qu'indicatifs et sans garantie. Aucune indemnisation ou résolution du contrat ne pourra être consentie en cas de retard.

Toutefois, en cas de retard de plus 8 semaines après la date indicative de livraison, non imputable à un cas de force majeure, le client pourra demander la résolution de la vente, sans pénalité de part et d'autre après mise en demeure restée infructueuse. Les acomptes versés devront être restitués au client sous huit jours.

Le client accepte que la livraison des produits commandés soit globale, ou seulement partielle sous réserve de l'en informer préalablement.

En toute hypothèse, l'exécution de la commande ne peut intervenir que si le client est à jour de ses obligations envers notre Société.

IV – LIVRAISON - TRANSFERTS DES RISQUES - RETOURS

La livraison de nos marchandises et de leurs emballages est réputée effectuée dans nos entrepôts. Le transfert des risques au client s'effectue dès l'enlèvement des marchandises.

Le client dispose d'un délai de 10 jours à compter de la mise à disposition des marchandises pour en prendre possession. Passé ce délai, les risques lui seront transférés, et le client sera redevable de pénalités de stockage égales à 1% du prix des marchandises, par jour de retard, sans préjudice de tous autres dommages et intérêts justifiés.

Lors de la réception, le client ou son représentant est tenu de vérifier l'état des marchandises et leur conformité avec la commande.

Notre Société est déchargée de toute responsabilité concernant des erreurs de quantité, avaries ou vices apparents constatés après la signature du bon de livraison et/ou la lettre de voiture.

La défectuosité partielle d'une livraison ne peut justifier son rejet total.

A l'exception des cas de non-conformité ou de vice reconnus, les produits ne pourront être repris. Aucun produit ne peut être renvoyé sans notre accord écrit préalable et nos instructions pour la réexpédition.

Pour les profils livrés par containers métalliques, il est rappelé que les containers restent la propriété inaliénable de notre Société et doivent nous être restitués. A défaut de restitution, le coût des containers (350 €HT/pièce) sera facturé au client.

V – TRANSPORT

A défaut de convention contraire, le transport des marchandises est à la charge du client.

Si le transport est effectué par nos soins ou confié à un tiers transporteur, il est expressément admis que c'est à la demande du client et à ses risques et périls, y compris lorsque le prix est stipulé franco. Il appartient donc au client de prendre toute disposition en cas d'avaries ou de manquants, conformément aux dispositions des articles L133-3 et suivants du Code de Commerce.

Sauf dérogation formelle et expresse de notre part, aucune clause ne pourra être considérée comme dérogeant aux règles susvisées.

VI – GARANTIE – RESPONSABILITE

Conformément aux articles 1641 et suivants du Code civil, nos produits bénéficient de la garantie légale des vices cachés, ainsi que celle relative aux vices apparents dès lors que, s'agissant de ces derniers, ceux-ci auront été signalés par le client ou son représentant lors de la réception.

En cas de produits tiers intégrés à nos propres produits, notre Société ne saurait accorder plus de garantie que celle due et consentie par les fournisseurs et fabricants desdits produits tiers.

Dans tous les cas, si la non-conformité ou le vice est reconnu, la responsabilité de notre Société se limitera, à notre choix, soit à l'échange ou à la remise en état du produit ou de l'élément non-conforme ou défectueux, soit au remboursement de la commande, à l'exclusion de toute indemnité ou dommages-intérêts, pour quelque cause que ce soit, notamment pour frais de main d'œuvre, démontage, remontage, immobilisation, frais de transport, etc.

La garantie ne joue pas en cas de conditions de stockage ou mise en œuvre non conformes aux règles de l'art, inappropriées ou contraires à nos directives, en cas de négligence, de mauvais entretien ou utilisation inappropriée ou non conforme à la destination de nos produits.

VII – PRIX - CONDITIONS DE PAIEMENT

Nos prix sont stipulés hors taxes et hors emballage et nos marchandises sont toujours facturées au prix en vigueur au jour de la confirmation de commande, la TVA étant en sus au taux en vigueur à la date de la facturation. Les frais de paiement tels que frais de virement, frais de conversion, frais de douane, sont à la charge du client.

Les factures sont payables à notre siège social à 30 jours nets date d'expédition, sauf convention expresse contraire de notre part. Si une commande s'exécute en plusieurs livraisons, les factures afférentes à chacune des expéditions sont payables au fur et à mesure de leur émission sans attendre l'exécution entière de la commande.

De plus, conformément aux dispositions de l'article L.441-10 du Code de commerce, tout retard de règlement ou toute prorogation d'échéance emporte de plein droit l'application d'un intérêt de retard calculé prorata temporis, égal au taux d'intérêt appliqué par la Banque centrale européenne à son opération de refinancement la plus récente majoré de 10 points de pourcentage.

En outre, tout retard de paiement non autorisé par notre Société entraîne l'exigibilité, à titre de clause pénale pour retard, d'une indemnité fixée forfaitairement à 10 % du prix, outre le versement de l'indemnité forfaitaire de recouvrement de 40 € prévue à l'article L.441-10 du Code de commerce et qui pourra être majorée des frais de recouvrements réels exposés (si supérieurs à cette dernière).

VIII – IMPAYES - CLAUSE RESOLUTOIRE

En cas de défaut de paiement, quarante-huit heures après une mise en demeure restée infructueuse, la vente sera résiliée de plein droit si bon nous semble et notre Société pourra demander restitution des produits, sans préjudice de tous autres dommages et intérêts. La résolution frappera non seulement la commande en cause mais aussi toutes les commandes impayées antérieures, qu'elles soient livrées ou en cours de livraison et que le paiement soit échu ou non.

En cas de paiement par effet de commerce, le défaut de retour de l'effet sera considéré comme un refus d'acceptation assimilable à un défaut de paiement. De même, lorsque le paiement est échelonné, le non-paiement d'une seule échéance entraînera l'exigibilité immédiate de la totalité de la dette sans mise en demeure.

Dans tous les cas qui précèdent, les sommes qui seraient dues pour d'autres livraisons ou pour toute autre cause deviendront immédiatement exigibles si notre Société n'opte pas pour la résolution des commandes correspondantes. Notre Société pourra également, si bon lui semble, suspendre l'exécution de toute commande en cours.

IX – DETERIORATION DE LA SOLVABILITE OU DE LA SITUATION FINANCIERE DU CLIENT

En cas de détérioration de la solvabilité ou de la situation financière du client, nous pouvons, à notre choix, soit annuler la commande, soit exiger le paiement à l'avance ou encore exiger des garanties complémentaires. En cas d'ouverture d'une procédure collective contre l'acheteur, nous pourrions annuler la commande dans la mesure où le droit local applicable à cette procédure le permet.

X – FORCE MAJEURE - IMPREVISION

Tout cas de force majeure entraînera de plein droit la suspension des délais d'exécution de nos engagements et nous donnera la faculté, le cas échéant, de les résilier.

En aucun cas notre responsabilité ne pourra être engagée en cas de force majeure nous mettant dans l'impossibilité de livrer ou d'exécuter la commande.

La force majeure telle qu'entendue au sens des présentes inclut notamment, de manière non exhaustive : la pandémie, la guerre, la mobilisation, la grève totale ou partielle, le lock-out, le retard de nos fournisseurs, le bris de machine, les difficultés d'approvisionnement en matières premières, composants, équipements ou en énergie, l'incendie ou tout autre événement dont nous n'aurions pas la maîtrise, de nature à empêcher ou réduire les fabrications ou les livraisons.

En cas de modification importante des conditions économiques en vigueur lors de notre acceptation d'une commande, de nature à rendre l'exécution excessivement onéreuse pour nous (notamment le prix de la matière première) nous nous réservons le droit de renégocier les conditions de cette commande et de la résilier en cas d'impossibilité d'accord.

XI – RESPECT DE NOS PRECONISATIONS

L'utilisation conforme des produits commercialisés par notre Société nécessite le respect scrupuleux des préconisations notamment de sélection, de stockage, de pose, d'utilisation et d'entretien stipulées dans nos notices, guides, cahiers, catalogues, fiches d'entretien et autres documents techniques.

Ces documents sont consultables librement sur notre site internet www.geplast.fr

Ces documents peuvent également être remis au client sur simple demande de sa part.

Le client s'engage à les porter à l'attention des utilisateurs intermédiaires et finaux.

En toute hypothèse, le client s'engage à ne pas entreprendre une quelconque utilisation ou action sur les produits commercialisés sans s'être enquis préalablement des éventuelles préconisations relatives auxdits produits. Le non-respect de ces préconisations s'oppose à tout remplacement, réparation, remboursement ou indemnisation d'aucune sorte.

Ces préconisations sont notamment les suivantes, sans caractère d'exhaustivité, et sans pouvoir se substituer à une étude attentive et au respect scrupuleux des documents techniques relatifs à chaque produit, et en cas de doute, à en référer préalablement à notre Société :

Vérification de la compatibilité des produits et adéquation aux besoins du client

Le client se doit de vérifier l'adéquation de nos produits et de leurs spécificités techniques à ses besoins, attentes et aux utilisations qu'il compte en faire.

En cas d'utilisation prévue de nos produits en combinaison ou incorporation avec d'autres produits dont nous n'avons pas préalablement garanti la compatibilité, que ces produits proviennent de notre Société ou de tiers, il appartient au client de s'assurer préalablement de l'adéquation et de la compatibilité des produits entre eux et plus généralement de la faisabilité technique de l'opération, dans des conditions raisonnables.

Vérification de l'état des produits avant utilisation et test de mise en œuvre

Les produits commercialisés par notre Société, qu'ils soient composés de matière synthétique (par exemple le PVC ou ABS), végétale ou hybride (par exemple la gamme Loryza) peuvent présenter des nuances de réalisation, notamment dans leur apparence (différences de teintes, imperfections des matériaux, etc.) et des nuances au niveau des longueurs.

En cas de mise en œuvre spécifique des produits, il appartient au client de procéder à des tests préalables.

Conditions de stockage et d'entretien des produits

Les produits doivent être stockés et entretenus dans des conditions normales et usuelles permettant d'assurer la préservation de leur structure, propriétés et apparence, notamment à l'égard des aléas climatiques, atmosphériques, de température, de luminosité ou autre, quelle que soit leur source, et en tout cas conformément à nos préconisations spécifiques lorsque celles-ci existent. De façon générale, les produits doivent être stockés à l'abri du soleil, des intempéries et de l'humidité.

Notamment, pour le stockage, les produits doivent être empilés sur une surface sèche et plane, dans un endroit frais et bien ventilé, à l'abri de la lumière, de manière à ne subir aucune déformation ou décoloration.

Les profils, composée à 100% de PVC, doit être entretenue à l'eau tiède savonneuse avec une éponge douce non abrasive et rincée à l'eau claire. Aucun solvant, acide, produit à base d'acétone ou chloré ne doit être utilisé. Pour le stockage, les kits cartons comme les paquets doivent être posés sur une surface sèche et plane, dans un endroit bien ventilé de manière à ne subir aucune déformation.

XII - DROIT DE PUBLICITE

Toute utilisation par le client de l'une de nos marques ou dénomination sociale sera subordonnée à notre accord écrit et préalable.

XIII – DONNEES PERSONNELLES

Dans le cadre des relations contractuelles avec le client, notre Société a recours à des moyens informatiques destinés à gérer plus facilement la commande du client, à satisfaire aux obligations légales ou réglementaires et à adresser les documents commerciaux au client. Certaines des données ainsi collectées, requises pour la conclusion ou la bonne exécution du ou des contrat(s), peuvent concerner une ou plusieurs personnes physiques identifiées ou identifiables agissant dans le cadre de leur activité professionnelle. Elles répondent dans ce cas à la qualification de données personnelles au sens de la réglementation nationale et européenne en vigueur. Notre Société est alors considérée comme le Responsable du Traitement

Ce faisant, notre Société s'engage à respecter en toutes circonstances la réglementation applicable au traitement de données à caractère personnel, et en particulier le règlement (UE) 2016/679 du Parlement européen et du Conseil du 27 avril 2016 applicable à compter du 25 mai 2018 (ci-après « le RGPD ») et la loi n°78-17 du 6 janvier 1978 relative à l'informatique, aux fichiers et aux libertés.

Notre Société s'engage également à ne faire appel ou à ne collaborer qu'avec des prestataires ou partenaires s'y conformant également.

Conformément à la réglementation, les données sont conservées le temps de la relation commerciale entre notre Société et le client puis pour une durée de 3 années après l'expiration de celle-ci, à des fins statistiques, ceci sans préjudice d'éventuelles obligations légales ou réglementaires d'archivage de données lorsque celle-ci existent et de la conservation rendue nécessaire à l'établissement de la preuve d'un droit ou d'un contrat qui peuvent être archivés conformément aux dispositions du Code de commerce.

Les personnes physiques objets du traitement disposent en toute hypothèse, relativement aux données les concernant, d'un droit d'accès, de rectification, d'effacement, de limitation, d'opposition, de portabilité, du droit de ne pas faire l'objet d'une décision individuelle automatisée (y compris le profilage) et d'un droit de recours auprès de la CNIL.

XIV - RESERVE DE PROPRIETE

LES PRODUITS VENDUS RESTENT NOTRE PROPRIETE JUSQU'AU PAIEMENT EFFECTIF DE L'INTEGRALITE DU PRIX EN PRINCIPAL ET ACCESSOIRE. A CET EGARD, NE CONSTITUE PAS UN PAIEMENT AU SENS DE LA PRESENTE CLAUSE, LA REMISE D'UNE TRAITE OU DE TOUT AUTRE TITRE CREANT UNE OBLIGATION DE PAYER.

LE DEFAUT DE PAIEMENT DE L'UNE QUELCONQUE DES ECHEANCES PEUT ENTRAINER LA REVENDICATION DES PRODUITS.

LE CLIENT S'ENGAGE JUSQU'A COMPLET PAIEMENT DU PRIX, A PEINE DE REVENDICATION IMMEDIATE DES PRODUITS PAR NOTRE SOCIETE, A NE PAS TRANSFORMER NI INCORPORER LESDITS PRODUITS, NI A LES REVENDRE OU LES METTRE EN GAGE.

EN TOUTE HYPOTHESE, LES PRODUITS ENCORE EN POSSESSION DU CLIENT SONT REPUTES ETRE CEUX IMPAYES.

LE CLIENT S'ENGAGE EN OUTRE A NOUS PREVENIR IMMEDIATEMENT DE SON ETAT DE CESSATION DE PAIEMENT, A PROCEDER OU LAISSER PROCEDER DES L'OUVERTURE DE LA PROCEDURE COLLECTIVE DE REDRESSEMENT OU LIQUIDATION JUDICIAIRE AU CONSTAT D'EXISTENCE DANS SON STOCK DE MARCHANDISES IMPAYEES NOUS APPARTENANT ET A NOUS FOURNIR TOUT RENSEIGNEMENT PERMETTANT D'EXERCER LA REVENDICATION A L'EGARD DES SOUS-ACQUEREURS.

CES DISPOSITIONS NE FONT PAS OBSTACLE AU TRANSFERT AU CLIENT, DES LA LIVRAISON, DES RISQUES DE PERTE ET DETERIORATION DES PRODUITS VENDUS AINSI QUE DES DOMMAGES QU'ILS POURRAIENT OCCASIONNER.

XV – LOI APPLICABLE - REGLEMENT DES LITIGES

TOUTES LES CONTESTATIONS RELATIVES A NOS VENTES A A L'EXECUTION OU A L'INTERPRETATION DE NOS CONDITIONS GENERALES DE VENTE SONT SOUMISES AU DROIT FRANÇAIS ET SERONT DE LA COMPETENCE EXCLUSIVE DU TRIBUNAL DE COMMERCE DE NANTES (FRANCE), MEME EN CAS D'APPEL EN GARANTIE OU DE PLURALITE DE DEFENDEURS.

Date :

Nom, Prénom :

Signature précédée de la mention « Lu et approuvé »

GEPLAST

Outdoor

**RENDEZ-VOUS SUR
WWW.GEPLAST.FR**

GEPLAST SAS
Z.I. Actipole Nord 249
6, rue de Beauséjour
Saint André de la Marche
49450 SEVREMOINE
Tél : 02.41.49.80.90
Fax : 02.41.46.42.07

Document non contractuel. Nous nous réservons le droit à tout moment, dans un souci d'évolution de nos profilés, d'apporter toutes modifications que nous jugeons utiles.